

**Jahresbericht : 2001****Messkomponente: SO2 [ug/m3]**

Messstation *)	1.Januar 2001 bis 31.Dezember 2001						
	Jahres-Mittel	Verf.% HMW	50%-Wert	98%-Wert	max. TMW	max. 1h-MW	max. HMW
Ludwigshafen-Oppau	5	99,9	4	14	24	69	73
Ludwigshafen-Mitte	8	98,9	7	20	31	64	83
Ludwigshafen-Mundenhei	7	99,3	5	19	31	67	96
Mainz-Mombach	5	99,0	5	15	18	48	48
Mainz-Goetheplatz	6	99,7	4	20	32	71	75
Mainz-Zitadelle	4	99,9	3	13	15	35	40
Speyer-St.Guido Stifts	5	99,5	4	13	21	48	49
Kaiserslautern-Rathaus	3	98,9	3	9	15	34	50
Trier-Ostallee	5	98,0	4	15	24	44	47
Worms-Hagenstraße	7	99,6	6	19	31	63	68
Neuwied-Hafenstraße	3	99,7	3	9	13	40	47
Koblenz-Fr. Ebert Ring	6	99,8	6	12	16	43	57
Bad Kreuznach-Bosenhei	7	99,0	5	20	26	64	72
Wörth-Marktplatz	5	98,3	4	14	26	73	106
Westpfalz-Dunzweiler	4	98,5	4	12	26	75	90
Hunsrück-Leisel	2	99,2	2	6	15	66	92
Westeifel-Wascheid	2	99,8	2	8	10	39	42
Westerwald-Herdorf	2	99,0	2	7	13	30	33
Westerwald-Neuhäusel	2	99,6	1	6	9	33	38
Pfälzerwald-Hortenkopf	2	96,3	2	7	11	37	50

Die Berechnung der Perzentile wurde gemäß der 22. BImSchV auf der Basis von TMW durchgeführt.  
 Verf.% = Verfügbarkeit in Prozent, HMW = Halbstundenmittelwerte, 1h-MW = Einstundenmittelwert  
 TMW = Tagesmittelwerte,

\*) Messdaten werden auch für solche Stationen angegeben, die über das Erfordernis der EU Luftqualitätsrichtlinien hinaus betrieben werden und deshalb die Standortkriterien in Verbindung mit den jeweiligen Grenzwertkategorien nicht immer erfüllen.

**Auswertung und Überschreitungen gemäß EU-Luftqualitätsrichtlinien**

**Jahresbericht: 2001**

**Messkomponente: SO<sub>2</sub> [ug/m<sup>3</sup>]**

Messstation	Schutz der menschlichen Gesundheit						
	1h-MW > 350				24h-MW > 125		
	Datum	Uhrzeit (1)	Wert	Zahl der Überschrei- tungen im lfd Jahr (2)	Datum	Wert	Zahl der Überschrei- tungen im lfd Jahr (3)
Ludwigshafen-Oppau	-	-	-	0	-	-	0
Ludwigshafen-Mitte	-	-	-	0	-	-	0
Ludwigshafen-Mundenhei	-	-	-	0	-	-	0
Mainz-Mombach	-	-	-	0	-	-	0
Mainz-Goetheplatz	-	-	-	0	-	-	0
Mainz-Zitadelle	-	-	-	0	-	-	0
Speyer-St.Guido Stifts	-	-	-	0	-	-	0
Kaiserslautern-Rathaus	-	-	-	0	-	-	0
Trier-Ostallee	-	-	-	0	-	-	0
Worms-Hagenstraße	-	-	-	0	-	-	0
Neuwied-Hafenstraße	-	-	-	0	-	-	0
Koblenz-Fr. Ebert Ring	-	-	-	0	-	-	0
Bad Kreuznach-Bosenhei	-	-	-	0	-	-	0
Wörth-Marktplatz	-	-	-	0	-	-	0
Westpfalz-Dunzweiler	-	-	-	0	-	-	0
Hunsrück-Leisel	-	-	-	0	-	-	0
Westeifel-Wascheid	-	-	-	0	-	-	0
Westerwald-Herdorf	-	-	-	0	-	-	0
Westerwald-Neuhäusel	-	-	-	0	-	-	0
Pfälzerwald-Hortenkopf	-	-	-	0	-	-	0

MW = Mittelwert  
 (1) Beginn  
 (2) darf nicht öfter als 24 mal im Kalenderjahr überschritten werden  
 (3) darf nicht öfter als 3 mal im Kalenderjahr überschritten werden

**Auswertung und Überschreitungen gemäß EU-Luftqualitätsrichtlinien****Jahresbericht: 2001****Messkomponente: SO<sub>2</sub> [ug/m<sup>3</sup>]**

Messstation *)	Schutz von Ökosystemen (1)		Alarmschwelle 1h-MW > 500 (2)		
	MW 1.Okt. - 31.März	MW 1.Jan. - 31.Dez.	Datum	Uhrzeit (3)	Wert
Ludwigshafen-Oppau	5	5	-	-	-
Ludwigshafen-Mitte	9	8	-	-	-
Ludwigshafen-Mundenhei	7	7	-	-	-
Mainz-Mombach	5	5	-	-	-
Mainz-Goetheplatz	6	6	-	-	-
Mainz-Zitadelle	6	4	-	-	-
Speyer-St.Guido Stifts	5	5	-	-	-
Kaiserslautern-Rathaus	4	3	-	-	-
Trier-Ostallee	6	5	-	-	-
Worms-Hagenstraße	9	7	-	-	-
Neuwied-Hafenstraße	3	3	-	-	-
Koblenz-Fr. Ebert Ring	7	6	-	-	-
Bad Kreuznach-Bosenhei	9	7	-	-	-
Wörth-Marktplatz	6	5	-	-	-
Westpfalz-Dunzweiler	5	4	-	-	-
Hunsrück-Leisel	2	2	-	-	-
Westeifel-Wascheid	2	2	-	-	-
Westerwald-Herdorf	2	2	-	-	-
Westerwald-Neuhäusel	2	2	-	-	-
Pfälzerwald-Hortenkopf	3	2	-	-	-

MW = Mittelwert  
(1) Grenzwert 20 ug/m<sup>3</sup> ab 19.7.2001  
(2) eine Überschreitung tritt ein, wenn Werte von 500 ug/m<sup>3</sup> und mehr an mindestens 3 aufeinanderfolgenden Stunden an der Messstelle gemessen werden  
(3) Beginn

\*) Messdaten werden auch für solche Stationen angegeben, die über das Erfordernis der EU Luftqualitätsrichtlinien hinaus betrieben werden und deshalb die Standortkriterien in Verbindung mit den jeweiligen Grenzwertkategorien nicht immer erfüllen.

**Jahresbericht : 2001****Messkomponente: PM10 [ug/m3]**

Messstation	1.Januar 2001 bis 31.Dezember 2001					
	Jahres-Mittel (1)	Verf.% HMW	95%-Wert	98%-Wert	max. TMW	max. HMW
Ludwigshafen-Oppau	20	99,5	39	49	70	137
Ludwigshafen-Mitte	21	93,4	46	55	84	447
Ludwigshafen-Mundenhei	20	99,3	40	43	77	287
Ludwigshafen-Heinigstr..	34	94,2	61	76	118	165
Mainz-Mombach	21	81,8	42	52	82	778
Mainz-Goetheplatz	23	99,6	43	54	75	786
Mainz-Zitadelle	23	79,9	41	48	57	126
Mainz-Parcusstraße	35	95,7	64	77	105	530
Speyer-St.Guido Stifts	27	98,1	54	66	111	287
Kaiserslautern-Rathaus	17	99,7	37	43	64	753
Pirmasens-ParkBrauerei	25	96,6	44	51	80	151
Trier-Ostallee	34	93,0	58	65	120	167
Trier-Kaiserstraße	29	99,2	50	59	128	213
Worms-Hagenstraße	25	72,3	46	53	60	282
Neuwied-Hafenstraße	21	99,6	41	47	57	165
Neuwied-Heddersdorfer	29	82,6	56	65	86	205
Koblenz-Fr. Ebert Ring	20	90,9	42	49	65	176
Koblenz-Zentralplatz	31	90,3	54	61	94	187
Bad Kreuznach-Bosenhei	21	96,8	38	48	68	212
Wörth-Marktplatz	22	91,1	38	46	73	401
Westpfalz-Dunzweiler	15	93,7	30	32	40	203
Hunsrück-Leisel	13	98,9	27	30	40	62
Westeifel-Wascheid	13	99,5	29	35	61	169
Westerwald-Herdorf	12	98,9	24	29	45	87
Westerwald-Neuhäusel	13	97,0	26	31	38	81
Pfälzerwald-Hortenkopf	13	96,0	28	31	42	102

**Messkomponente: Staub [ug/m3]**

Messstation	1.Januar 2001 bis 31.Dezember 2001					
	Jahres-Mittel	Verf.% HMW	95%-Wert	98%-Wert	max. TMW	max. HMW
Mainz-Zitadelle	29	99,7	51	58	98	248
Westpfalz-Dunzweiler	16	97,4	34	40	66	283

Die Berechnung der 95%- und 98%-Werte wurde gemäß der 22. BImSchV auf der Basis von TMW durchgeführt.

Verf.% = Verfügbarkeit in Prozent, HMW = Stundenmittelwerte, 1h-MW = Einstundenmittelwert, TMW = Tagesmittelwerte

(1) Grenzwert 40 ug/m3 im Jahresmittel ab 01.01.2005

## Auswertung und Überschreitungen gemäß EU-Luftqualitätsrichtlinien

Jahresbericht: 2001

Messkomponente: PM10 [ug/m3]

Messstation	Ludwigshafen- Oppau	Ludwigshafen- Mitte	Ludwigshafen- Mundenhei	Ludwigshafen- Heinigstr	Mainz- Mombach	Mainz- Goetheplatz	Mainz- Zitadelle	Mainz- Parcusstraße	Speyer- St.Guido Stifts	Kaiserslautern- Rathaus	Pirmasens- Parkbrauerei	Trier- Ostallee	Trier- Kaiserstraße
<b>Jahres-MW (1) 1.Jan. - 31.Dez.</b>	20	21	20	34	21	23	23	35	27	17	25	34	29
<b>Zahl der Überschreit. 1.Jan. - 31.Dez. (2)</b>	7	13	5	40	7	11	4	44	21	5	9	37	16
<b>Datum</b>	<b>24h-MW &gt; 50</b>												
01.01.2001					67	65		61		53			
10.01.2001													52
16.01.2001				76				53	67		57	67	68
17.01.2001	63	68	68	106	65	62		105	102	64	76	106	114
18.01.2001	70	84	77	118	57	55		78	100	59	77	120	128
19.01.2001	54	64	61	96	59	53		83	91	54	80	88	94
20.01.2001	70	79	74	114	82	75		102	111	52	77	114	122
21.01.2001				56					52			55	56
29.01.2001												60	57
30.01.2001								54				61	65
31.01.2001				53					54				58
01.02.2001												51	
02.02.2001													59
15.02.2001				51				71					
16.02.2001				62				84	59		69	58	62
19.02.2001													52
21.02.2001											55		58
28.02.2001				54					54				
05.03.2001								51					
07.03.2001				60					58			56	51
08.03.2001				53	52				66				
02.04.2001				52				55					
02.05.2001				52				52	52				
25.06.2001												51	
26.06.2001												52	
27.06.2001				54				58				54	
28.06.2001								60					
24.07.2001												52	
26.07.2001												59	
31.07.2001			58	56				56					
02.08.2001												52	
03.08.2001				52				53					
14.08.2001								52					
15.08.2001				51		51		67					
23.08.2001								56				51	
24.08.2001				68	52	59	57	75				61	
25.08.2001	52			73		58	52	66	54			53	
26.08.2001				56		54		57					
25.09.2001				55									
28.09.2001								51					
MW = Mittelwert													
(1) Grenzwert 40 ug/m3 im Jahresmittel ab 1.1.2005													
(2) Grenzwert des Tagesmittel von 50 ug/m3 darf ab 1.1.2005 nicht öfter als 35 mal im Kalenderjahr überschritten werden													

Landesamt für Umweltschutz und Gewerbeaufsicht Rheinland-Pfalz

Messstation	Ludwigshafen- Oppau	Ludwigshafen- Mitte	Ludwigshafen- Mundenhei	Ludwigshafen- Heinigstr	Mainz- Mombach	Mainz- Goetheplatz	Mainz- Zitadelle	Mainz- Parcusstraße	Speyer- St. Guido Stifts	Kaiserslautern- Rathaus	Pirmasens- ParkBrauerei	Trier- Ostallee	Trier- Kaiserstraße
<b>Jahres-MW (1) 1.Jan. - 31.Dez.</b>	20	21	20	34	21	23	23	35	27	17	25	34	29
<b>Zahl der Überschreit. 1.Jan. - 31.Dez. (2)</b>	7	13	5	40	7	11	4	44	21	5	9	37	16
<b>Datum</b>	<b>24h-MW &gt; 50</b>												
11.10.2001								56					
12.10.2001				60				66					
13.10.2001		55		68				72	63				
14.10.2001		53		61				66	59		51		
15.10.2001		57		74		55	54	91	61				
16.10.2001				52				60					
17.10.2001		51		59				64	57			53	
18.10.2001	51	58		77		52	56	85	77			57	
19.10.2001	51	53		66				72			51	58	
20.10.2001				55				53	54			58	
26.10.2001												51	
29.10.2001				58								61	
30.10.2001								57				53	
02.11.2001								56					
03.11.2001								61					
04.11.2001				57									
05.11.2001				59				55				64	
12.11.2001		51		70				60				63	
16.11.2001		59		81				81	78			61	
19.11.2001				66				64				65	
20.11.2001		55		78				70	54			72	55
21.11.2001				55				53				67	55
10.12.2001				52				56				55	53
11.12.2001								56				58	53
17.12.2001												58	56
19.12.2001												56	
MW = Mittelwert (1) Grenzwert 40 ug/m3 im Jahresmittel ab 1.1.2005 (2) Grenzwert des Tagesmittel von 50 ug/m3 darf ab 1.1.2005 nicht öfter als 35 mal im Kalenderjahr überschritten werden													

**Auswertung und Überschreitungen gemäß EU-Luftqualitätsrichtlinien**

**Jahresbericht: 2001**

**Messkomponente: PM10 [ug/m3]**

Messstation	Worms-Hagenstraße	Neuwied-Hafenstraße	Neuwied-Heddersdorfer	Koblenz-Fr. Ebert Ring	Koblenz-Zentralplatz	Bad Kreuznach-Bosenhei	Wörth-Marktplatz	Westpfalz-Dunzweiler	Hunsrück-Leisel	Westeifel-Wascheid	Westerwald-Herdorf	Westerwald-Neuhäusel	Pfälzerwald-Hortenkopf
<b>Jahres-MW (1) 1.Jan. - 31.Dez.</b>	25	21	29	20	31	21	22	15	13	13	12	13	13
<b>Zahl der Überschreit. 1.Jan. - 31.Dez. (2)</b>	10	4	23	5	25	7	5	0	0	1	0	0	0
<b>Datum</b>	<b>24h-MW &gt; 50</b>												
01.01.2001							67						
16.01.2001			58		53								
17.01.2001		57	82	51	71	60	68						
18.01.2001			79	57	75	60	64						
19.01.2001			74	54	71	56	62						
20.01.2001		54	86	65	94	68	73						
21.01.2001			59		61								
30.01.2001				55	59								
31.01.2001					53								
15.02.2001					51								
16.02.2001			53		53								
21.02.2001					51								
05.03.2001					51								
27.05.2001										61			
25.06.2001			51										
27.06.2001			62										
24.07.2001			62		58								
29.07.2001			55		57								
31.07.2001			60										
24.08.2001	58	54	66		65								
25.08.2001	58		56		56								
26.08.2001	52												
12.10.2001	52												
13.10.2001	53												
15.10.2001	60					54							
18.10.2001	53		68		56	51							
19.10.2001	53		60		59	55							
12.11.2001			59		53								
16.11.2001	54		56		57								
20.11.2001	51		52		60								
10.12.2001		56	69		65								
11.12.2001			53		65								
17.12.2001			56		58								
18.12.2001			54		60								

MW = Mittelwert  
 (1) Grenzwert 40 ug/m3 im Jahresmittel ab 1.1.2005  
 (2) Grenzwert des Tagesmittel von 50 ug/m3 darf ab 1.1.2005 nicht öfter als 35 mal im Kalenderjahr überschritten werden

**Jahresbericht : 2001****Messkomponente: NO2 [ug/m3]**

Messstation *)	1.Januar 2001 bis 31.Dezember 2001						
	Jahres-Mittel	Verf.% HMW	98%-Wert (1)	98%-Wert (2)	max. TMW	max. 1h-MW	max. HMW
Ludwigshafen-Oppau	33	97,6	75	75	66	175	200
Ludwigshafen-Mitte	40	96,4	84	83	80	146	149
Ludwigshafen-Mundenhei	39	96,3	82	82	77	143	150
Ludwigshafen-Heinigstr.	49	97,7	93	93	95	157	161
Frankenthal-Europaring	45	97,7	89	89	90	155	169
Mainz-Mombach	30	96,6	73	73	72	114	123
Mainz-Goetheplatz	38	97,5	88	88	102	200	207
Mainz-Zitadelle	43	97,3	87	86	82	167	172
Mainz-Parcusstraße	54	92,1	105	104	103	178	192
Mainz-Rheinallee	46	97,6	100	99	105	203	207
Mainz-Große Langgasse	50	95,6	96	95	93	160	176
Speyer-St.Guido Stifts	40	97,0	93	92	90	153	160
Neustadt-Strohmarkt	36	97,7	77	77	85	115	147
Kaiserslautern-Rathaus	30	95,1	67	66	63	101	134
Kaiserslautern-Marienpl.	36	97,7	79	78	74	120	146
Pirmasens-ParkBrauerei	39	93,9	77	77	82	109	113
Trier-Ostallee	42	97,5	80	79	70	123	133
Trier-Kaiserstraße	41	92,5	78	77	70	116	132
Worms-Hagenstraße	40	97,2	78	77	76	155	166
Neuwied-Hafenstraße	29	93,5	59	59	53	94	98
Neuwied-Heddersdorfer	36	94,9	73	72	66	116	128
Koblenz-Fr. Ebert Ring	40	97,5	76	76	69	125	132
Koblenz-Zentralplatz	44	90,4	85	84	80	109	118
Bad Kreuznach-Bosenhei	31	96,7	65	65	60	111	114
Wörth-Marktplatz	27	96,0	67	66	60	123	128
Westpfalz-Dunzweiler	14	95,3	47	47	63	81	81
Hunsrück-Leisel	10	97,6	38	38	57	95	96
Westeifel-Wascheid	10	91,7	37	37	54	96	97
Westerwald-Herdorf	13	96,4	46	46	53	127	128
Westerwald-Neuhäusel	14	97,2	46	46	49	103	110
Pfälzerwald-Hortenkopf	10	94,2	39	39	54	79	79

(1) Die Berechnung des 98%-wertes wurde gemäß der 23. BImSchV auf der Basis von HMW durchgeführt.

(2) Die Berechnung des 98%-wertes wurde gemäß der 22. BImSchV auf der Basis von 1h-MW durchgeführt.

Verf.% = Verfügbarkeit in Prozent, HMW = Halbstundenmittelwerte, 1h-MW = Einstundenmittelwert, TMW = Tagesmittelwerte



**Auswertung und Überschreitungen gemäß EU-Luftqualitätsrichtlinien****Jahresbericht: 2001****Messkomponente: NO<sub>2</sub> [ug/m<sup>3</sup>]**

Messstation	Schutz der menschlichen Gesundheit				
	Datum	1h-MW > 200			Jahres-MW (3) 40
		Uhrzeit (1)	Wert	Zahl der Über- schreitungen im lfd Jahr (2)	1.Jan. - 31.Dez.
Ludwigshafen-Oppau	-	-	-	0	33
Ludwigshafen-Mitte	-	-	-	0	40
Ludwigshafen-Mundenhei	-	-	-	0	39
Ludwigshafen-Heinigstr	-	-	-	0	49
Frankenthal-Europaring	-	-	-	0	45
Mainz-Mombach	-	-	-	0	30
Mainz-Goetheplatz	-	-	-	0	38
Mainz-Zitadelle	-	-	-	0	43
Mainz-Parcusstraße	-	-	-	0	54
Mainz-Rheinallee	24.08.2001	20:00	203	1	46
Mainz-Große Langgasse	-	-	-	0	50
Speyer-St.Guido Stifts	-	-	-	0	40
Neustadt-Strohmarkt	-	-	-	0	36
Kaiserslautern-Rathaus	-	-	-	0	30
Kaiserslautern-Marienpl.	-	-	-	0	36
Pirmasens-ParkBrauerei	-	-	-	0	39
Trier-Ostallee	-	-	-	0	42
Trier-Kaiserstraße	-	-	-	0	41
Worms-Hagenstraße	-	-	-	0	40
Neuwied-Hafenstraße	-	-	-	0	29
Neuwied-Heddersdorfer	-	-	-	0	36
Koblenz-Fr. Ebert Ring	-	-	-	0	40
Koblenz-Zentralplatz	-	-	-	0	44
Bad Kreuznach-Bosenhei	-	-	-	0	31
Wörth-Marktplatz	-	-	-	0	27
Westpfalz-Dunzweiler	-	-	-	0	14
Hunsrück-Leisel	-	-	-	0	10
Westeifel-Wascheid	-	-	-	0	10
Westerwald-Herdorf	-	-	-	0	13
Westerwald-Neuhäusel	-	-	-	0	14
Pfälzerwald-Hortenkopf	-	-	-	0	10
MW = Mittelwert (1) Beginn (2) darf nicht öfter als 18 mal im Kalenderjahr überschritten werden (3) Grenzwert 40 ug/m <sup>3</sup> ab 1.1.2010					

**Auswertung und Überschreitungen gemäß EU-Luftqualitätsrichtlinien****Jahresbericht: 2001****Messkomponente: NO<sub>2</sub> [ug/m<sup>3</sup>]**

Messstation *)	Schutz von Vegetation (1)	Alarmschwelle		
	Jahres-MW 30	1h-MW > 400 (2)		
	1.Jan. - 31.Dez.	Datum	Uhrzeit (3)	Wert
Ludwigshafen-Oppau	33	-	-	-
Ludwigshafen-Mitte	40	-	-	-
Ludwigshafen-Mundenhei	39	-	-	-
Ludwigshafen-Heinigstr	49	-	-	-
Frankenthal-Europaring	45	-	-	-
Mainz-Mombach	30	-	-	-
Mainz-Goetheplatz	38	-	-	-
Mainz-Zitadelle	43	-	-	-
Mainz-Parcusstraße	54	-	-	-
Mainz-Rheinallee	46	-	-	-
Mainz-Große Langgasse	50	-	-	-
Speyer-St.Guido Stifts	40	-	-	-
Neustadt-Strohmarkt	36	-	-	-
Kaiserslautern-Rathaus	30	-	-	-
Kaiserslautern-Marienpl.	36	-	-	-
Pirmasens-ParkBrauerei	39	-	-	-
Trier-Ostallee	42	-	-	-
Trier-Kaiserstraße	41	-	-	-
Worms-Hagenstraße	40	-	-	-
Neuwied-Hafenstraße	29	-	-	-
Neuwied-Heddersdorfer	36	-	-	-
Koblenz-Fr. Ebert Ring	40	-	-	-
Koblenz-Zentralplatz	44	-	-	-
Bad Kreuznach-Bosenhei	31	-	-	-
Wörth-Marktplatz	27	-	-	-
Westpfalz-Dunzweiler +	14	-	-	-
Hunsrück-Leisel +	10	-	-	-
Westeifel-Wascheid +	10	-	-	-
Westerwald-Herdorf +	13	-	-	-
Westerwald-Neuhäusel +	14	-	-	-
Pfälzerwald-Hortenkopf +	10	-	-	-

MW = Mittelwert  
(1) Grenzwert 30 ug/m<sup>3</sup> ab 19.7.2001  
(2) eine Überschreitung tritt ein, wenn Werte von 400 ug/m<sup>3</sup> und mehr an mindestens 3 aufeinanderfolgenden Stunden an der Messstelle gemessen werden  
(3) Beginn  
+ Standorte gemäß Anhang VI der Richtlinie 1999/30/EU

\*) Messdaten werden auch für solche Stationen angegeben, die über das Erfordernis der EU Luftqualitätsrichtlinien hinaus betrieben werden und deshalb die Standortkriterien in Verbindung mit den jeweiligen Grenzwertkategorien nicht immer erfüllen.

**Jahresbericht : 2001****Messkomponente: NO [ug/m3]**

Messstation	1.Januar 2001 bis 31.Dezember 2001						
	Jahres-Mittel	Verf.% HMW	50%- Wert	98%- Wert	max. TMW	max. 1h-MW	max. HMW
Ludwigshafen-Oppau	19	97,6	6	128	148	344	574
Ludwigshafen-Mitte	30	96,4	11	187	200	563	581
Ludwigshafen-Mundenhei	32	96,3	13	181	230	495	551
Ludwigshafen-Heinigstr.	53	97,7	36	220	241	559	604
Frankenthal-Europaring	40	97,6	23	194	209	496	518
Mainz-Mombach	17	96,6	2	130	144	349	367
Mainz-Goetheplatz	23	97,5	6	162	180	521	545
Mainz-Zitadelle	43	97,0	22	215	261	497	539
Mainz-Parcusstraße	87	92,1	65	316	337	706	767
Mainz-Rheinallee	47	97,8	19	258	275	663	665
Mainz-Große Langgasse	46	95,7	29	200	205	491	505
Speyer-St.Guido Stifts	29	97,0	12	180	275	614	651
Neustadt-Strohmarkt	24	97,7	12	137	143	269	284
Kaiserslautern-Rathaus	16	95,1	5	112	118	387	407
Kaiserslautern-Marienpl.	27	97,7	13	155	158	499	517
Pirmasens-ParkBrauerei	43	94,0	32	154	134	298	301
Trier-Ostallee	39	97,5	24	177	190	417	446
Trier-Kaiserstraße	43	93,5	30	182	302	477	494
Worms-Hagenstraße	22	97,1	10	130	150	390	407
Neuwied-Hafenstraße	20	93,5	4	139	143	357	383
Neuwied-Heddersdorfer	45	95,0	25	227	182	435	704
Koblenz-Fr. Ebert Ring	34	97,5	18	171	191	403	469
Koblenz-Zentralplatz	62	90,4	44	224	232	419	460
Bad Kreuznach-Bosenhei	26	96,0	13	145	132	342	358
Wörth-Marktplatz	14	96,0	2	118	129	396	469
Westpfalz-Dunzweiler	2	95,3	1	15	58	82	85
Hunsrück-Leisel	1	97,6	1	7	33	65	69
Westeifel-Wascheid	1	91,7	1	3	16	72	72
Westerwald-Herdorf	2	96,4	1	10	35	171	172
Westerwald-Neuhäusel	2	97,2	1	16	49	154	158
Pfälzerwald-Hortenkopf	1	94,2	1	5	12	61	75

Verf.% = Verfügbarkeit in Prozent, HMW = Halbstundenmittelwerte, 1h-MW = Einstundenmittelwert, TMW = Tagesmittelwerte

**Jahresbericht : 2001****Messkomponente: CO [mg/m<sup>3</sup>]**

Messstation	1.Januar 2001 bis 31.Dezember 2001						
	Jahres-Mittel	Verf.% HMW	50%-Wert	98%-Wert	max. TMW	max. 1h-MW	max. HMW
Ludwigshafen-Oppau	0,43	99,9	0,33	1,31	1,54	3,43	3,84
Ludwigshafen-Mitte	0,54	97,9	0,41	1,79	1,89	5,00	5,07
Ludwigshafen-Mundenhei	0,51	97,6	0,40	1,58	1,72	4,14	4,70
Ludwigshafen-Heinigstr.	0,94	98,4	0,78	2,83	2,90	5,47	5,86
Mainz-Mombach	0,41	99,2	0,30	1,38	1,67	5,76	8,60
Mainz-Goetheplatz	0,48	99,7	0,37	1,61	1,92	4,99	5,14
Mainz-Zitadelle	0,64	99,9	0,50	2,00	2,24	4,54	4,70
Mainz-Parcusstraße	1,10	99,5	0,93	3,08	3,22	7,32	7,66
Mainz-Rheinallee	1,06	99,3	0,74	3,78	3,59	9,55	12,35
Mainz-Große Langgasse	0,81	100,0	0,70	2,24	1,99	5,11	5,25
Speyer-St.Guido Stifts	0,64	99,5	0,48	2,30	2,47	7,15	7,97
Kaiserslautern-Rathaus	0,44	99,7	0,37	1,28	1,28	3,88	4,00
Trier-Ostallee	0,68	99,9	0,57	1,89	1,78	5,15	6,10
Worms-Hagenstraße	0,55	99,9	0,45	1,53	1,66	4,39	4,60
Neuwied-Hafenstraße	0,38	99,9	0,30	1,11	1,40	4,29	4,53
Koblenz-Fr. Ebert Ring	0,53	94,5	0,45	1,49	1,44	4,10	4,36
Bad Kreuznach-Bosenhei	0,60	98,4	0,48	1,79	1,67	4,01	4,85
Wörth-Marktplatz	0,34	98,4	0,27	0,96	1,20	2,68	3,29

**Messkomponente: Ruß [ug/m<sup>3</sup>]**

Messstation	1.Januar 2001 bis 31.Dezember 2001					
	Jahres-Mittel	Verf.% HMW	95%-Wert	98%-Wert	max. TMW	max. 3h-MW
Ludwigshafen-Heinigstr.	3,2	95,7	5,9	7,1	9,7	14,4
Mainz-Parcusstraße	3,8	96,0	6,4	7,1	8,8	15,2
Pirmasens-ParkBrauerei	2,7	97,5	4,2	4,6	6,8	8,6
Trier-Ostallee	2,7	91,5	4,4	5,1	7,6	8,8
Trier-Kaiserstraße	2,7	82,6	4,6	5,6	8,0	11,1
Neuwied-Heddersdorfer	1,9	87,6	3,6	4,6	6,9	9,9
Koblenz-Zentralplatz	3,0	95,2	4,6	5,4	6,5	8,6

Die Berechnung der 95%- und 98%-Werte wurde gemäß der 23. BImSchV auf der Basis von TMW durchgeführt

Verf.% = Verfügbarkeit in Prozent,  
HMW = Halbstundenmittelwerte,

3h-MW = Dreistundenmittelwerte,  
1h-MW = Einstundenmittelwerte

TMW = Tagesmittelwerte

**Jahresbericht : 2001****Messkomponente: O3 [ug/m3]**

Messstation	1.Januar 2001 bis 31.Dezember 2001						
	Jahres-Mittel	Verf.% HMW	50%- Wert	98%- Wert	max. TMW	max. 1h-MW	max. HMW
Ludwigshafen-Oppau	31	97,8	24	119	107	203	217
Mainz-Mombach	34	96,7	29	124	109	225	239
Speyer-St.Guido Stifts	34	97,4	28	122	107	187	190
Neustadt-Strohmarkt	36	97,6	33	109	110	162	170
Kaiserslautern-Rathaus	40	97,6	36	129	112	189	200
Pirmasens-Lemberger Str	49	95,8	47	133	136	211	213
Trier-Ostallee	27	93,9	19	107	87	176	182
Trier-Universität	49	96,8	47	129	126	182	182
Worms-Hagenstraße	33	97,4	27	121	107	217	219
Neuwied-Hafenstraße	32	97,5	26	121	105	225	243
Koblenz-Fr. Ebert Ring	25	94,6	19	93	76	164	176
Bad Kreuznach-Bosenhei	35	97,0	32	113	107	190	191
Wörth-Marktplatz	45	90,3	41	145	119	218	219
Westpfalz-Dunzweiler	61	95,6	57	145	159	203	207
Hunsrück-Leisel	63	97,5	59	139	151	195	198
Westeifel-Wascheid	66	95,1	62	145	160	221	223
Westerwald-Herdorf	57	95,0	52	143	162	201	202
Westerwald-Neuhäusel	54	97,2	50	138	152	265	297
Pfälzerwald-Hortenkopf	65	96,2	60	152	163	206	216

Verf.% = Verfügbarkeit in Prozent, HMW = Halbstundenmittelwerte, 1h-MW = Einstundenmittelwert, TMW = Tagesmittelwerte

**Jahresbericht : 2001**

**Messkomponente: CnHm [ug/m3]**

Messstation	1.Januar 2001 bis 31.Dezember 2001						
	Jahres-Mittel	Verf.% HMW	50%-Wert	98%-Wert	max. TMW	max. 1h-MW	max. HMW
Ludwigshafen-Oppau	56	91,7	42	186	281	1751	2729
Ludwigshafen-Mitte	70	83,2	49	269	252	909	1077
Ludwigshafen-Mundenhei	69	95,1	53	254	258	1371	1900
Mainz-Mombach	51	89,0	37	188	167	682	843
Mainz-Zitadelle	68	97,3	50	238	289	1060	1524
Koblenz-Fr. Ebert Ring	58	70,4	46	193	191	493	567
Wörth-Marktplatz	27	92,9	19	104	100	307	366
Pfälzerwald-Hortenkopf	10	94,2	7	39	56	81	96

**Messkomponente: CH4 [ug/m3]**

Messstation	1.Januar 2001 bis 31.Dezember 2001						
	Jahres-Mittel	Verf.% HMW	50%-Wert	98%-Wert	max. TMW	max. 1h-MW	max. HMW
Ludwigshafen-Oppau	940	91,4	924	1109	1149	2208	2208
Ludwigshafen-Mitte	927	83,3	913	1086	1125	1274	1292
Ludwigshafen-Mundenhei	939	95,1	924	1115	1161	1332	1501
Mainz-Mombach	1017	90,1	981	1398	1288	2597	3300
Mainz-Zitadelle	994	97,4	974	1242	1214	2006	2040
Koblenz-Fr. Ebert Ring	991	88,5	983	1090	1156	1258	1323
Wörth-Marktplatz	952	85,5	950	1083	1153	1229	1305
Pfälzerwald-Hortenkopf	964	94,5	959	1049	1050	1207	1222

Verf.% = Verfügbarkeit in Prozent, HMW = Halbstundenmittelwerte, 1h-MW = Einstundenmittelwert, TMW = Tagesmittelwerte

**Jahresbericht : 2001****Messkomponente: Benzol [ug/m3]**

Messstation	1.Januar 2001 bis 31.Dezember 2001						
	Jahres-Mittel	Verf.% HMW	50%-Wert	98%-Wert	max. TMW	max. 1h-MW	max. HMW
Ludwigshafen-Heinigstr.	3,9	95,2	2,9	13,1	13,5	37,6	57,5
Mainz-Parcusstraße	3,5	85,2	2,9	10,9	12,6	28,8	31,1
Speyer-St.Guido Stifts	2,4	89,3	1,7	9,5	10,5	29,5	33,0
Neustadt-Strohmarkt	2,9	91,2	2,4	8,5	9,8	20,3	37,4
Pirmasens-ParkBrauerei	#	31,0	3,0	9,2	#	#	#
Trier-Kaiserstraße	#	44,7	2,1	7,7	6,2	12,9	14,5
Neuwied-Heddersdorfer	2,3	97,2	1,9	7,3	8,3	39,8	43,1
Koblenz-Zentralplatz	2,7	75,7	1,9	10,3	8,9	25,9	31,5

**Messkomponente: Toluol [ug/m3]**

Messstation	1.Januar 2001 bis 31.Dezember 2001						
	Jahres-Mittel	Verf.% HMW	50%-Wert	98%-Wert	max. TMW	max. 1h-MW	max. HMW
Ludwigshafen-Heinigstr.	12,6	95,2	10,1	40,5	36,0	126,7	169,9
Mainz-Parcusstraße	12,7	85,8	10,1	40,0	40,3	110,1	126,8
Speyer-St.Guido Stifts	8,7	89,4	5,9	36,8	30,3	243,5	421,0
Neustadt-Strohmarkt	8,2	91,5	6,9	23,9	20,9	98,5	184,1
Pirmasens-ParkBrauerei	#	30,7	9,4	28,3	#	#	#
Trier-Kaiserstraße	#	44,7	8,9	32,6	24,7	56,4	66,8
Neuwied-Heddersdorfer	8,9	97,2	6,8	29,6	25,2	129,9	247,3
Koblenz-Zentralplatz	10,8	75,7	7,8	40,4	38,8	130,6	219,3

Verf.% = Verfügbarkeit in Prozent, HMW = Halbstundenmittelwerte, 1h-MW = Einstundenmittelwert, TMW = Tagesmittelwerte, # = weniger als 66% der möglichen Werte

**Jahresbericht : 2001****Messkomponente: Temp [Grad Celsius]**

Messstation	1.Januar 2001 bis 31.Dezember 2001					
	Jahres-Mittel	Verf.% HMW	50%-Wert	98%-Wert	max. TMW	max. HMW
Ludwigshafen-Mundenhei	11,8	99,3	11,5	29,5	27,5	36,1
Mainz-Mombach	11,3	99,3	11,0	28,8	26,7	36,5
Speyer-St.Guido Stifts	11,8	99,6	11,7	29,2	27,0	35,8
Kaiserslautern-Rathaus	10,8	99,8	10,7	28,0	25,5	34,5
Trier-Ostallee	11,0	100,0	10,7	27,9	25,2	34,4
Worms-Hagenstraße	12,0	100,0	11,8	29,5	27,6	35,7
Neuwied-Hafenstraße	11,1	100,0	10,9	27,5	26,3	34,7
Koblenz-Fr. Ebert Ring	11,7	100,0	11,6	28,2	26,9	35,9
Bad Kreuznach-Bosenhei	11,3	98,0	11,0	29,1	26,1	35,2
Wörth-Marktplatz	11,5	98,5	11,4	29,6	26,4	36,3
Westpfalz-Dunzweiler	9,1	98,7	9,1	25,4	26,5	31,7
Hunsrück-Leisel	7,9	99,9	7,7	23,9	24,4	31,0
Westeifel-Wascheid	7,2	100,0	6,9	23,0	24,3	29,5
Westerwald-Herdorf	8,4	99,2	8,1	24,6	26,6	32,4
Westerwald-Neuhäusel	7,9	99,7	7,8	24,2	25,5	32,1
Pfälzerwald-Hortenkopf	8,3	99,1	8,2	24,8	26,2	30,9

**Messkomponente: Feuchte [%]**

Messstation	1.Januar 2001 bis 31.Dezember 2001					
	Jahres-Mittel	Verf.% HMW	50%-Wert	98%-Wert	max. TMW	max. HMW
Ludwigshafen-Mundenhei	73,7	99,3	76,1	99,9	99,7	100,0
Mainz-Mombach	74,5	99,3	77,1	97,9	97,1	99,5
Speyer-St.Guido Stifts	74,5	99,6	77,4	100,0	100,0	100,0
Kaiserslautern-Rathaus	75,9	99,8	82,0	99,8	99,8	100,0
Trier-Ostallee	77,4	100,0	81,8	99,6	99,6	99,6
Worms-Hagenstraße	74,8	100,0	77,4	99,4	99,1	100,0
Neuwied-Hafenstraße	75,1	100,0	77,4	99,9	99,8	100,0
Koblenz-Fr. Ebert Ring	76,4	100,0	79,8	98,6	98,6	100,0
Bad Kreuznach-Bosenhei	74,3	98,0	76,9	99,2	99,4	99,7
Wörth-Marktplatz	78,2	98,5	82,4	99,1	99,0	99,2
Westpfalz-Dunzweiler	79,1	98,7	83,9	98,7	99,5	99,5
Hunsrück-Leisel	82,1	99,9	90,0	98,8	99,5	99,6
Westeifel-Wascheid	84,1	100,0	93,3	99,9	100,0	100,0
Westerwald-Herdorf	82,1	99,2	89,6	100,0	100,0	100,0
Westerwald-Neuhäusel	84,9	99,7	93,0	99,5	99,9	100,0
Pfälzerwald-Hortenkopf	79,2	99,1	85,3	98,5	99,8	100,0

Verf.% = Verfügbarkeit in Prozent,

HMW = Halbstundenmittelwerte,

TMW = Tagesmittelwerte



**Jahresbericht : 1.Januar 2001 bis 31.Dezember 2001****Messkomponente: O3 [ug/m3]**

Messstation	HMW			1-h-MW								
	max. HMW	> 120		max. 1h-MW	> 180		>200		> 240		> 360	
		Werte	Tage		Werte	Tage	Werte	Tage	Werte	Tage	Werte	Tage
Ludwigshafen-Oppau	217	331	30	203	8	3	1	1	-	-	-	-
Mainz-Mombach	239	374	33	225	13	4	5	1	-	-	-	-
Speyer-St.Guido Stifts	190	357	31	187	5	3	-	-	-	-	-	-
Neustadt-Strohmarkt	170	209	25	162	-	-	-	-	-	-	-	-
Kaiserslautern-Rathaus	200	484	46	189	6	3	-	-	-	-	-	-
Pirmasens-Lemberger Str	213	557	46	211	7	2	3	1	-	-	-	-
Trier-Ostallee	182	176	21	176	-	-	-	-	-	-	-	-
Trier-Universität	182	447	33	182	1	1	-	-	-	-	-	-
Worms-Hagenstraße	219	346	33	217	10	2	2	1	-	-	-	-
Neuwied-Hafenstraße	243	357	31	225	12	3	3	1	-	-	-	-
Koblenz-Fr. Ebert Ring	176	77	13	164	-	-	-	-	-	-	-	-
Bad Kreuznach-Bosenhei	191	242	29	190	2	1	-	-	-	-	-	-
Wörth-Marktplatz	219	662	58	218	34	12	5	4	-	-	-	-
Westpfalz-Dunzweiler	207	967	55	203	19	4	2	1	-	-	-	-
Hunsrück-Leisel	198	800	47	195	7	2	-	-	-	-	-	-
Westeifel-Wascheid	223	906	45	221	19	4	3	1	-	-	-	-
Westerwald-Herdorf	202	729	44	201	12	2	1	1	-	-	-	-
Westerwald-Neuhäusel	297	672	40	265	12	3	1	1	1	1	-	-
Pfälzerwald-Hortenkopf	216	1070	53	206	22	12	3	2	-	-	-	-
MW = Mittelwert HMW = Halbstundenmittelwert			Tage = Anzahl Tage mit mind. 1 Überschreitung Werte = Anzahl MW mit Überschreitung									

**Jahresbericht : 1.Januar 2001 bis 31.Dezember 2001****Messkomponente: O3 [ug/m3]**

Messstation	Verf.% HMW	8-Stunden-Mittelwerte > 110									TMW	
		0-8 Uhr		8-16 Uhr		12-20 Uhr		16-24 Uhr		Tage	max.	> 65 Tage
		Max.	Werte	Max.	Werte	Max.	Werte	Max.	Werte			
Ludwigshafen-Oppau	97,8	99	-	117	4	168	24	169	11	24	107	21
Mainz-Mombach	96,7	112	1	125	4	192	31	193	9	31	109	28
Speyer-St.Guido Stifts	97,4	109	-	128	3	169	28	151	7	28	107	30
Neustadt-Strohmarkt	97,6	109	-	118	2	151	19	141	9	20	110	37
Kaiserslautern-Rathaus	97,6	93	-	136	9	172	37	155	18	37	112	51
Pirmasens-Lemberger Str	95,8	105	-	149	18	190	41	188	18	41	136	86
Trier-Ostallee	93,9	71	-	115	1	160	17	130	2	17	87	14
Trier-Universität	96,8	105	-	133	8	166	30	156	26	30	126	77
Worms-Hagenstraße	97,4	104	-	115	3	183	28	179	12	28	107	31
Neuwied-Hafenstraße	97,5	74	-	123	2	189	27	176	13	27	105	27
Koblenz-Fr. Ebert Ring	94,6	71	-	88	-	135	5	130	1	5	76	4
Bad Kreuznach-Bosenhei	97,0	77	-	117	1	165	20	157	6	20	107	30
Wörth-Marktplatz	90,3	90	-	144	15	190	54	164	18	54	119	69
Westpfalz-Dunzweiler	95,6	167	15	156	22	182	48	183	42	52	159	136
Hunsrück-Leisel	97,5	142	15	154	22	170	38	181	36	45	151	143
Westeifel-Wascheid	95,1	196	17	157	27	180	38	190	35	45	160	150
Westerwald-Herdorf	95,0	169	13	165	17	183	35	184	31	38	162	102
Westerwald-Neuhäusel	97,2	144	11	156	14	191	32	188	28	34	152	102
Pfälzerwald-Hortenkopf	96,2	176	21	153	28	172	41	180	40	51	163	150
TMW = Tagesmittelwert HMW = Halbstundenmittelwert Verf.%HMW = Verfügbarkeit in % HMW				Tage = Anzahl Tage mit mind. 1 Überschreitung Werte = Anzahl MW mit Überschreitung Max. = Höchster Mittelwert im Zeitraum								

### Jahreswindrose und Jahresverlauf der Tagesmittelwerte: 2001 Station: Ludwigshafen-Oppau

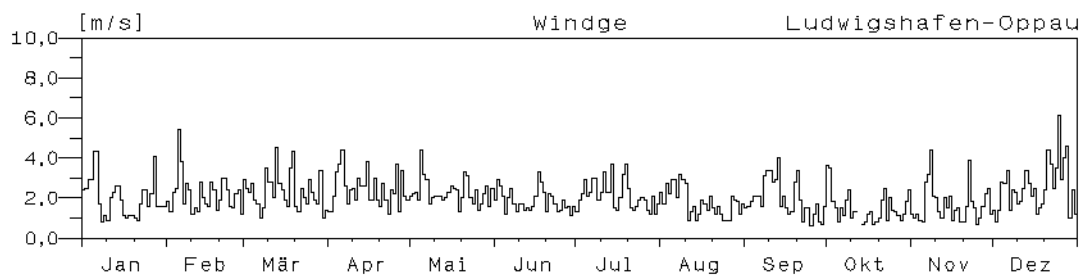
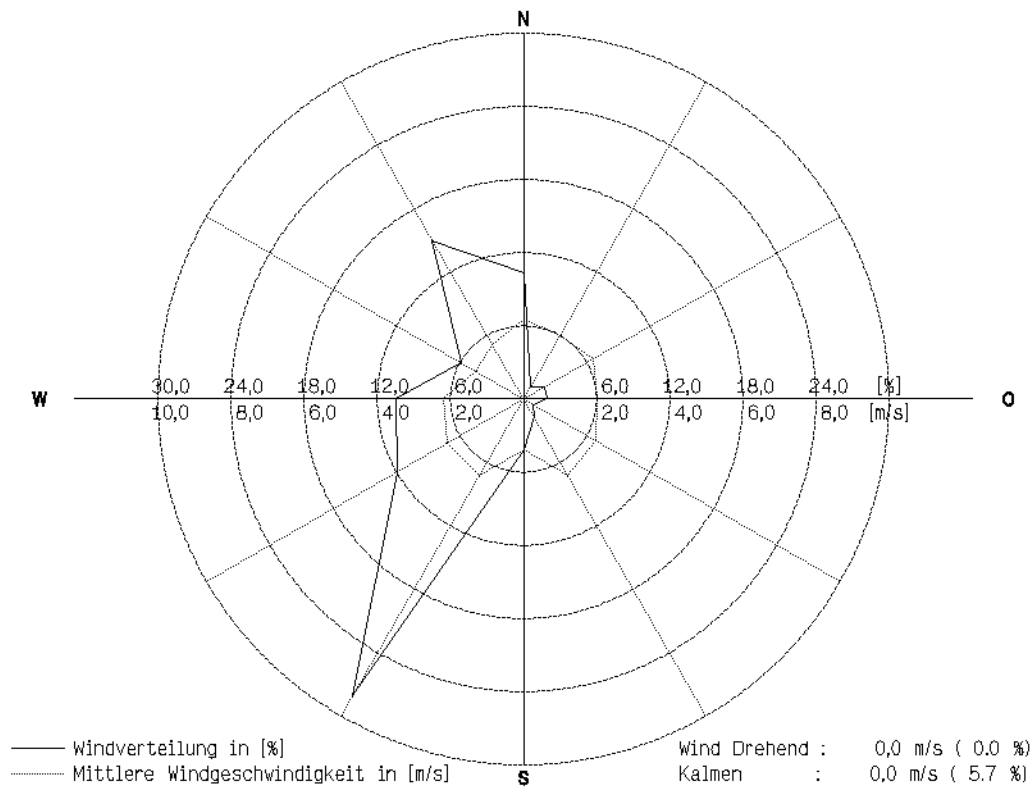

## Jahresverlauf der Tagesmittelwerte : 2001 Station: Ludwigshafen-Oppau

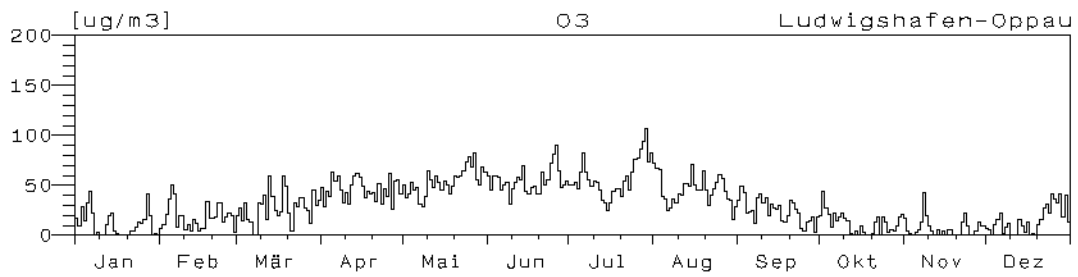
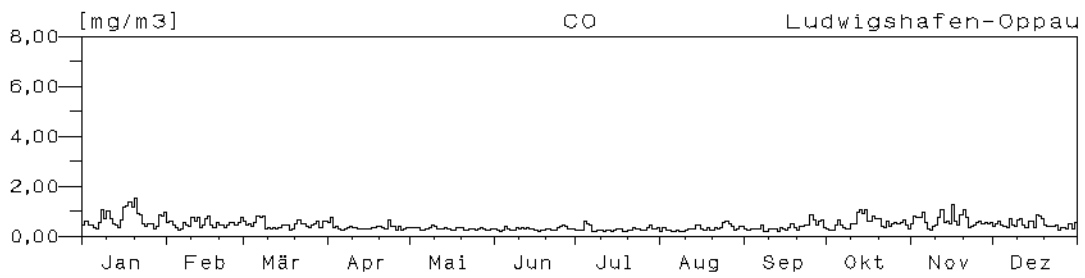
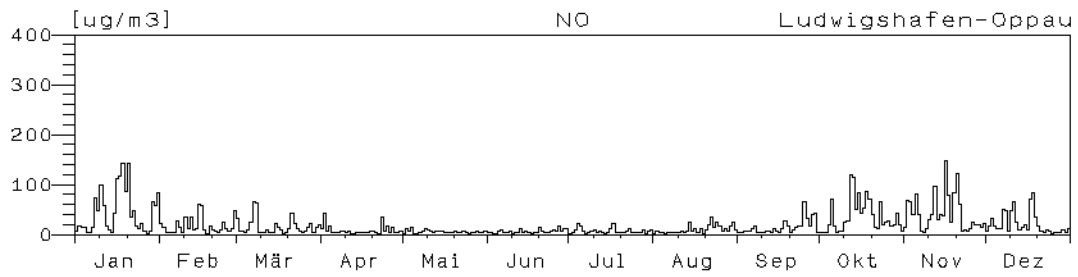
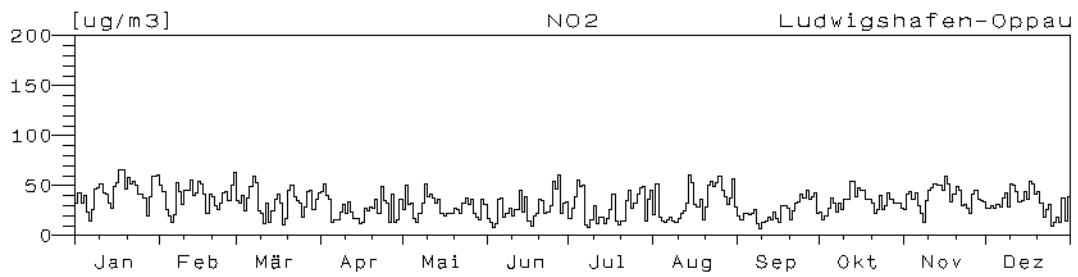
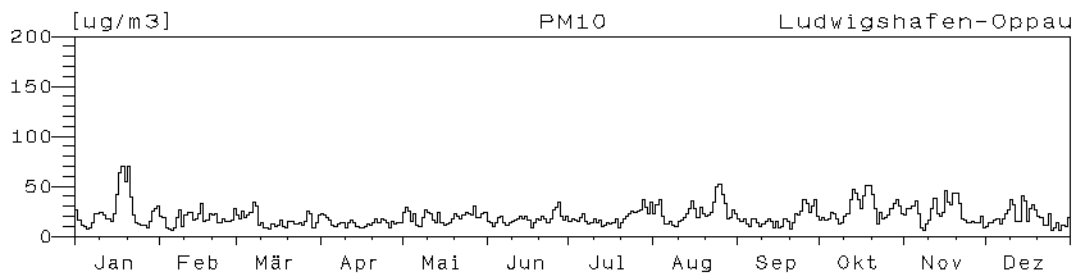
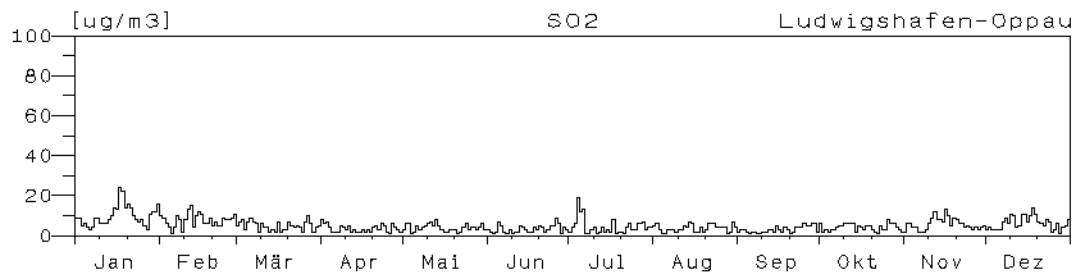

## Jahresverlauf der Tagesmittelwerte : 2001

### Station: Ludwigshafen-Oppau

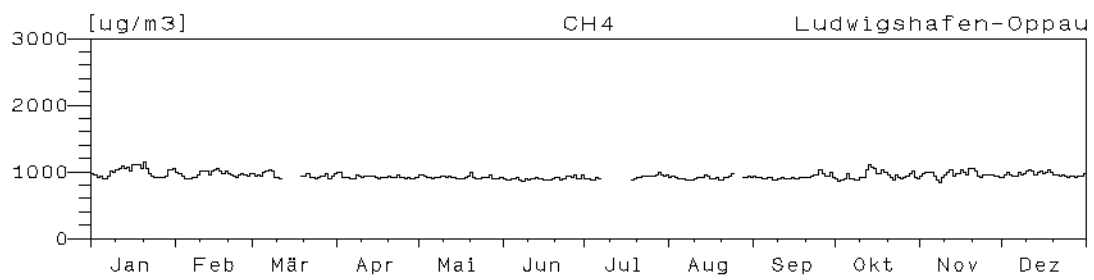
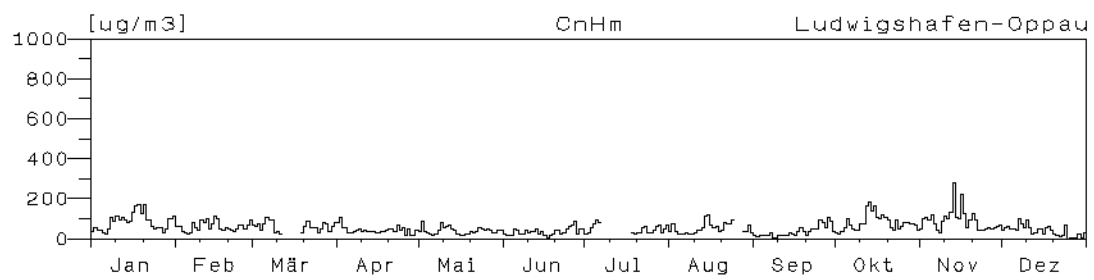

### Jahresverlauf der Tagesmittelwerte : 2001 Station: Ludwigshafen-Mitte

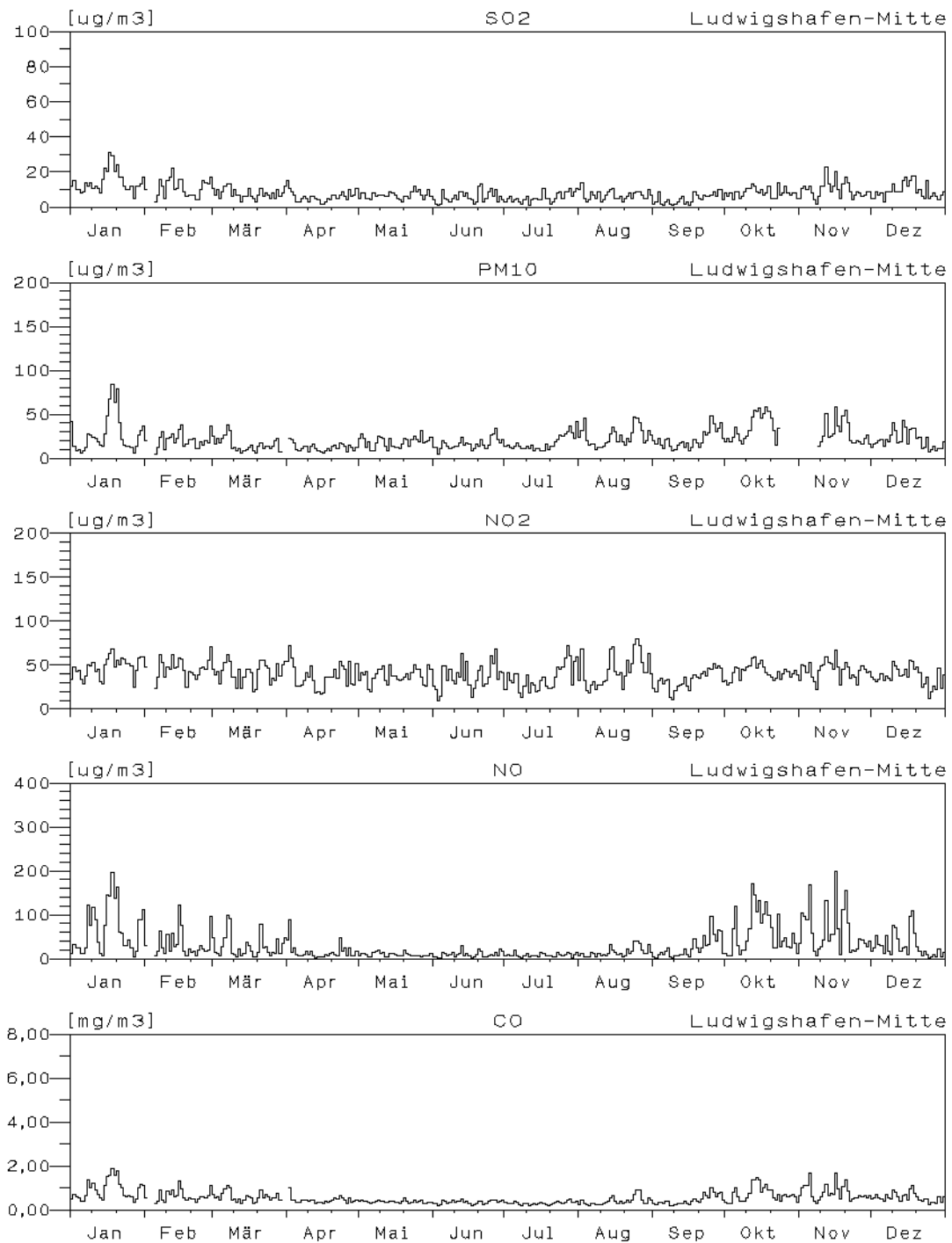

## Jahresverlauf der Tagesmittelwerte : 2001

### Station: Ludwigshafen-Mitte

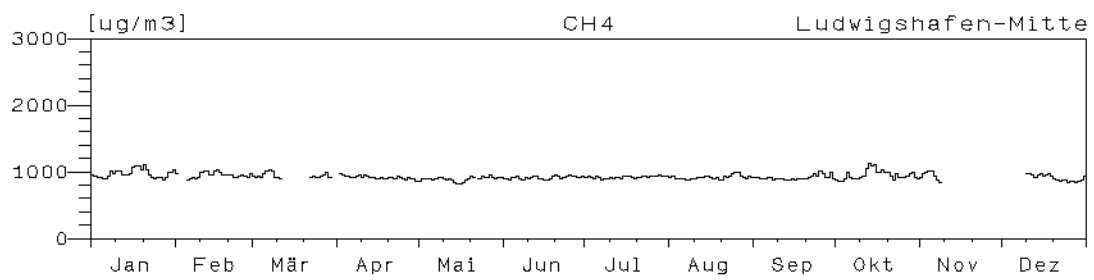
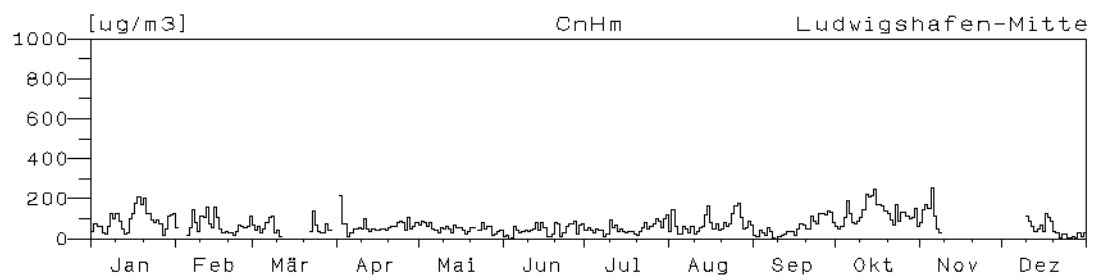

**Jahreswindrose und Jahresverlauf der Tagesmittelwerte : 2001**  
**Station: Ludwigshafen-Mundenheim**

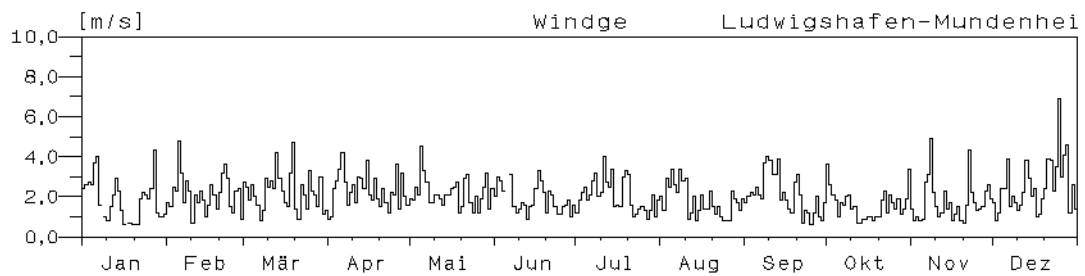
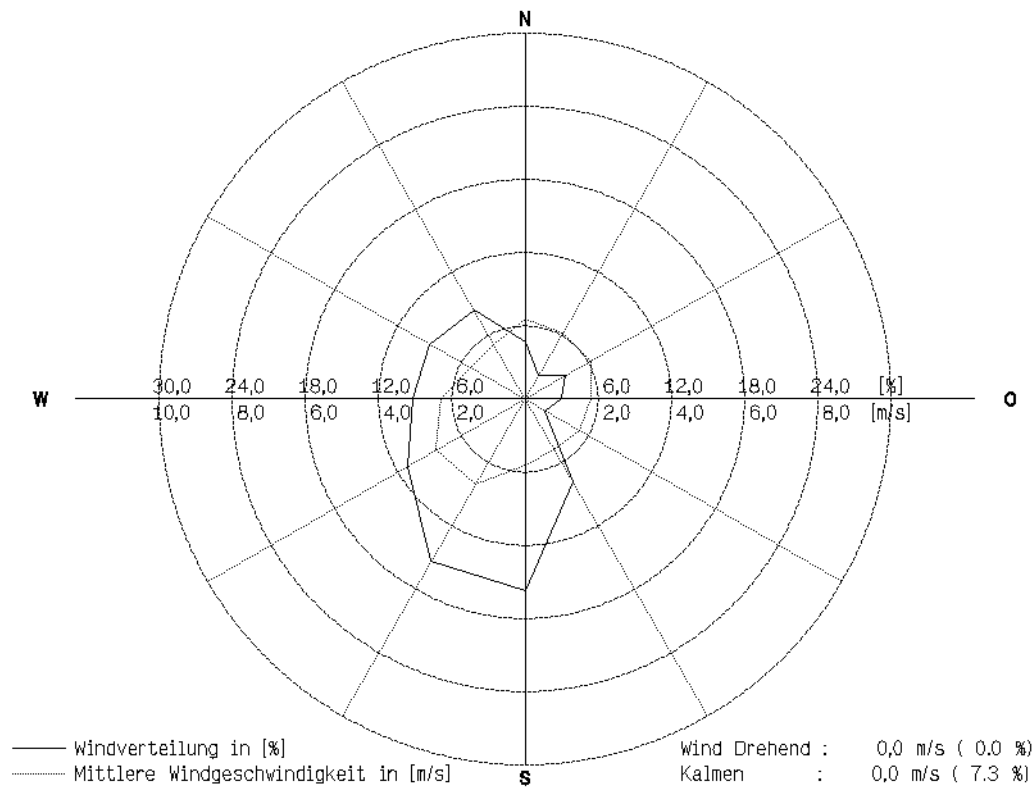



## Jahresverlauf der Tagesmittelwerte : 2001 Station: Ludwigshafen-Mundenheim

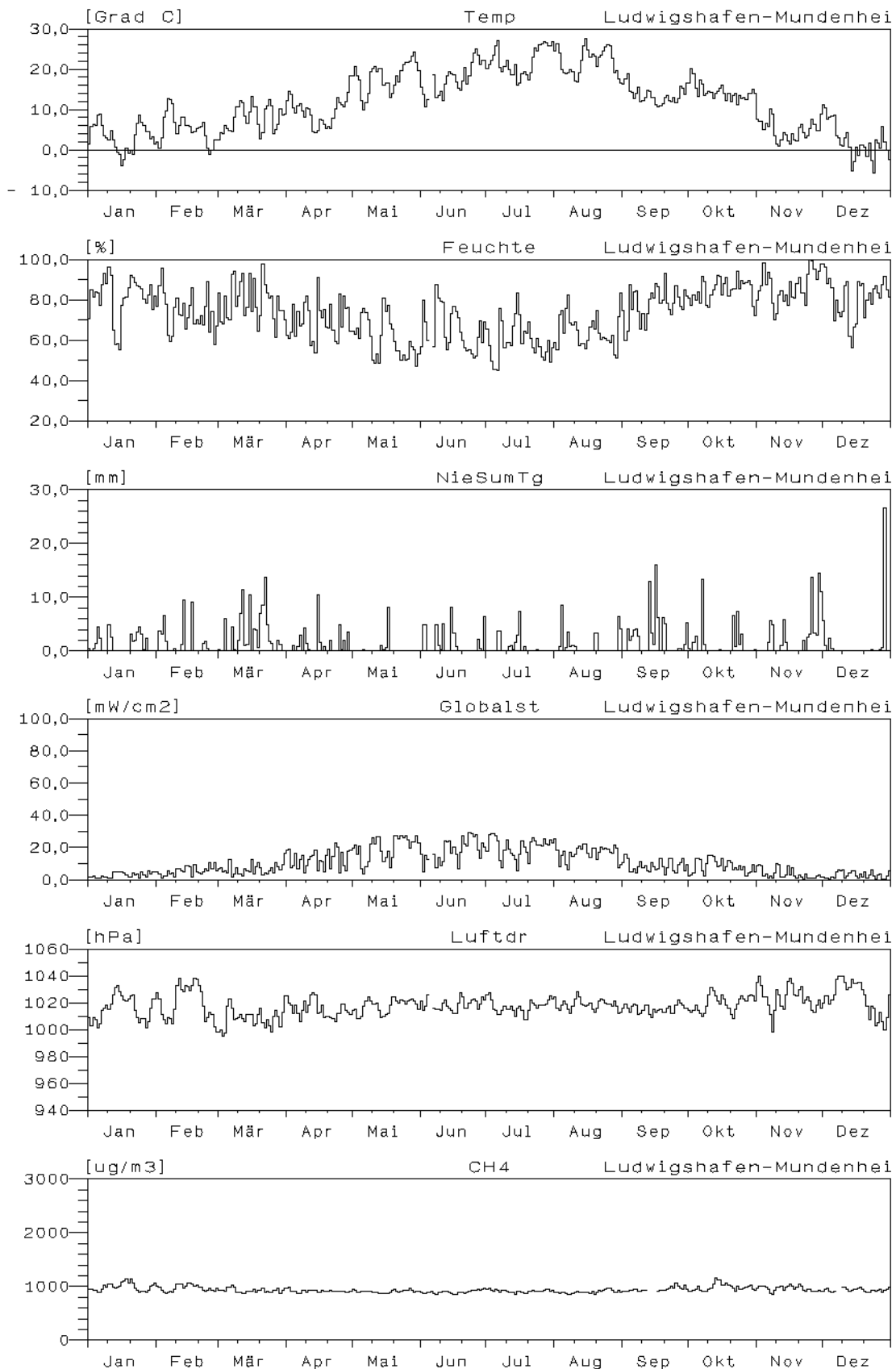

### Jahresverlauf der Tagesmittelwerte : 2001

#### Station: Ludwigshafen-Mundenheim

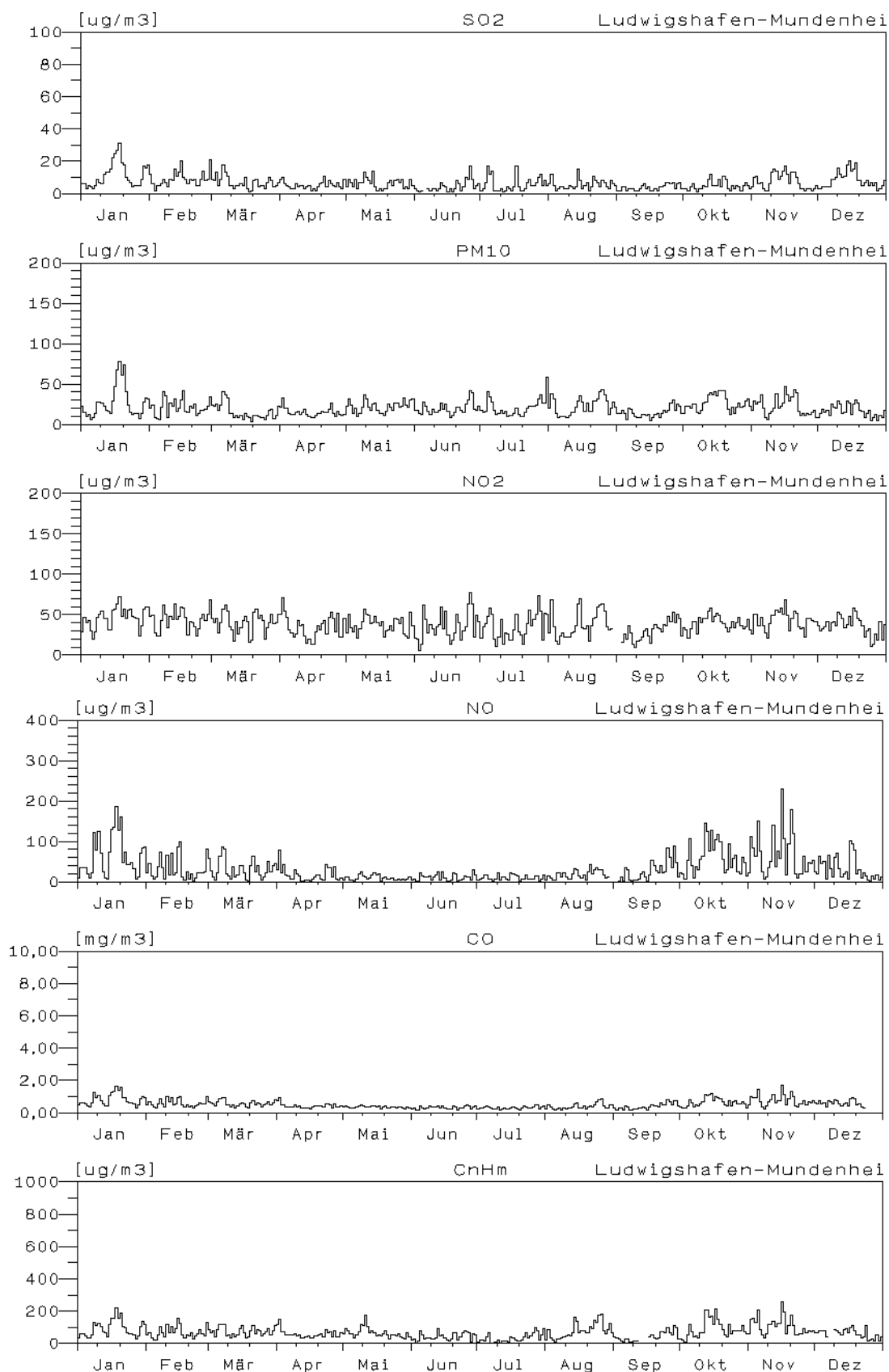

### Jahresverlauf der Tagesmittelwerte : 2001

#### Station: Ludwigshafen-Heinigstraße

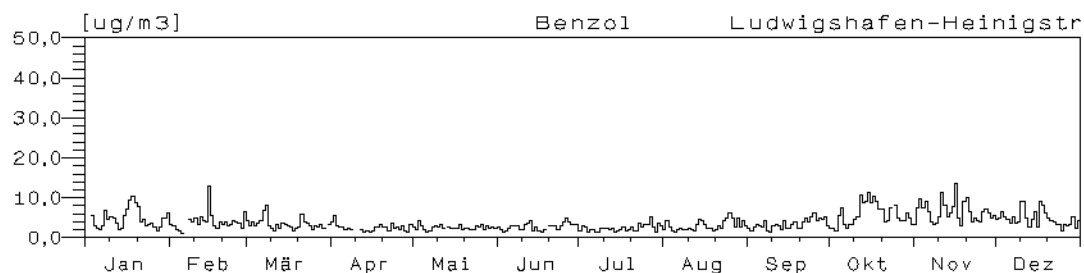
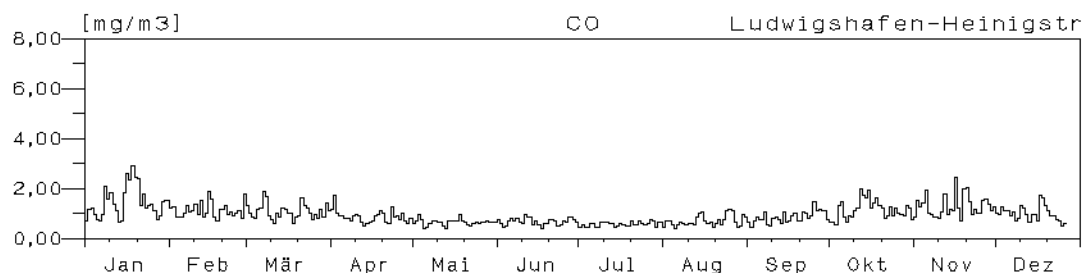
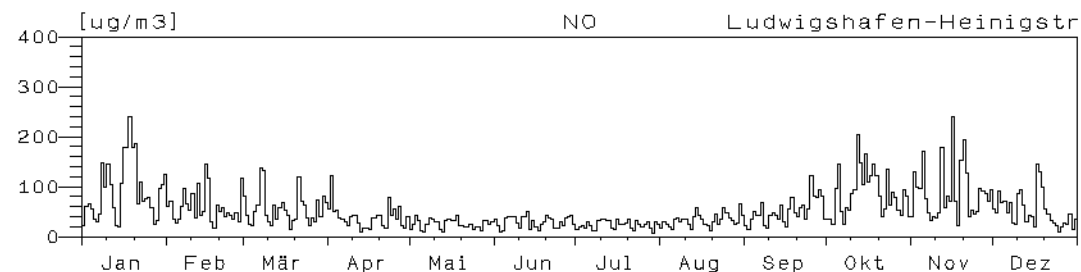
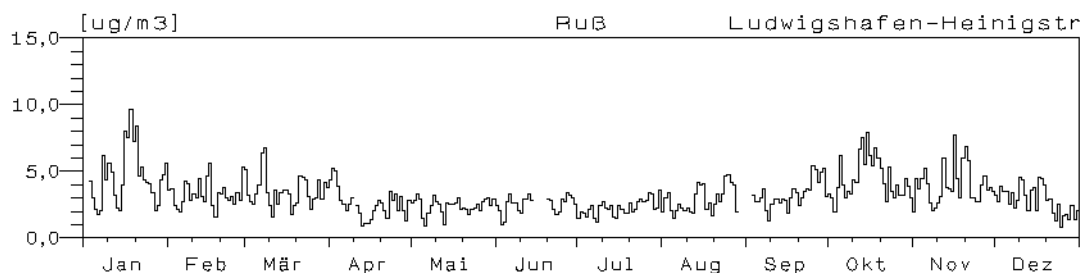
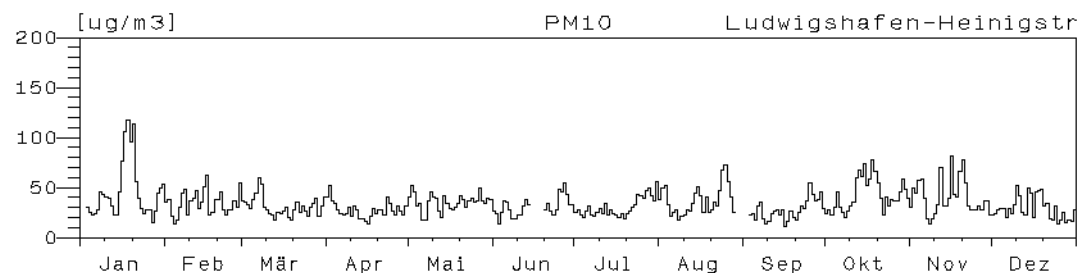
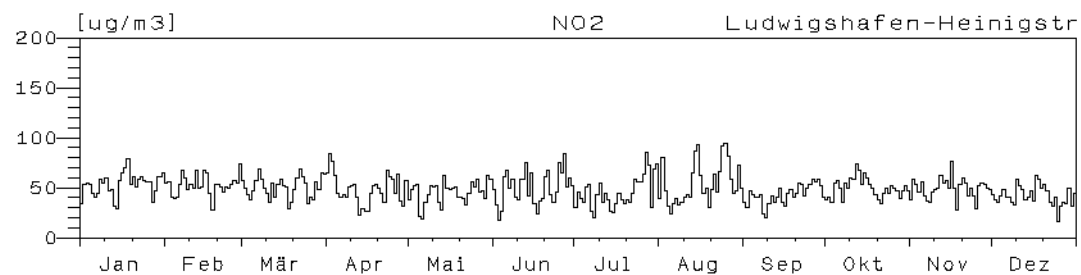

## Jahresverlauf der Tagesmittelwerte : 2001

### Station: Ludwigshafen-Heinigstraße

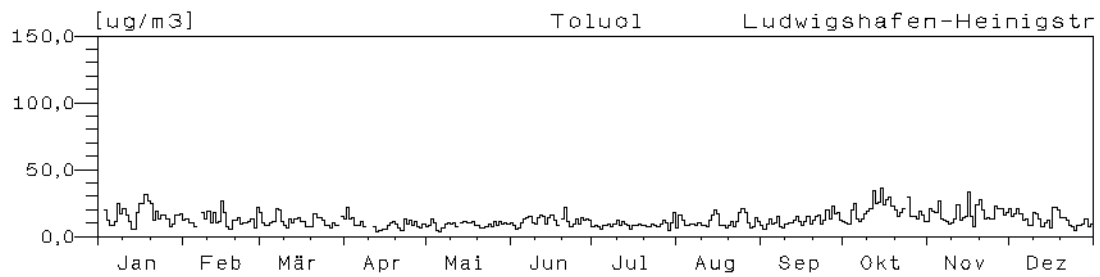

### Station: Frankenthal-Europaring

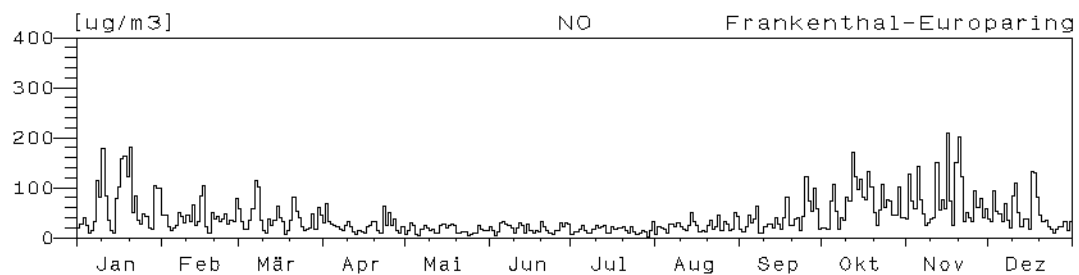
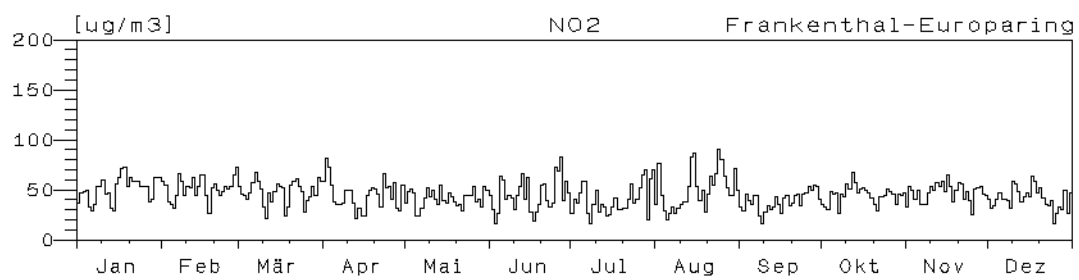

**Jahreswindrose und Jahresverlauf der Tagesmittelwerte : 2001**  
**Station: Mainz-Mombach**

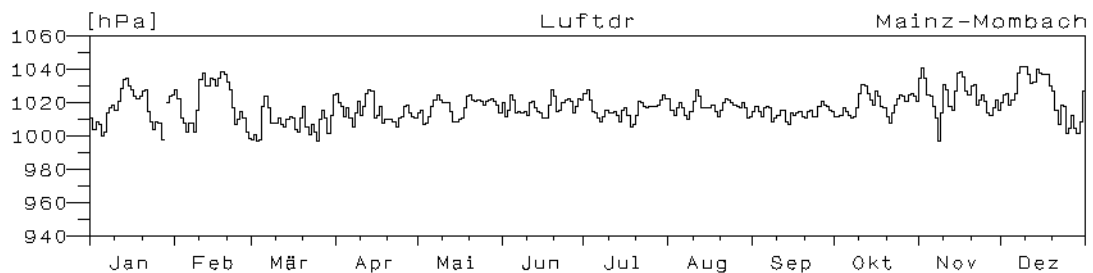
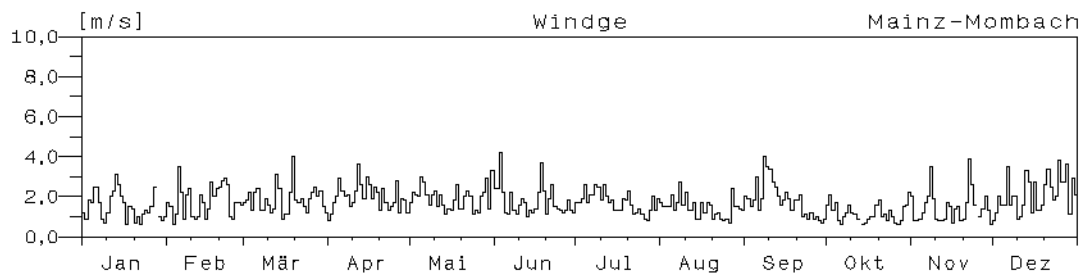
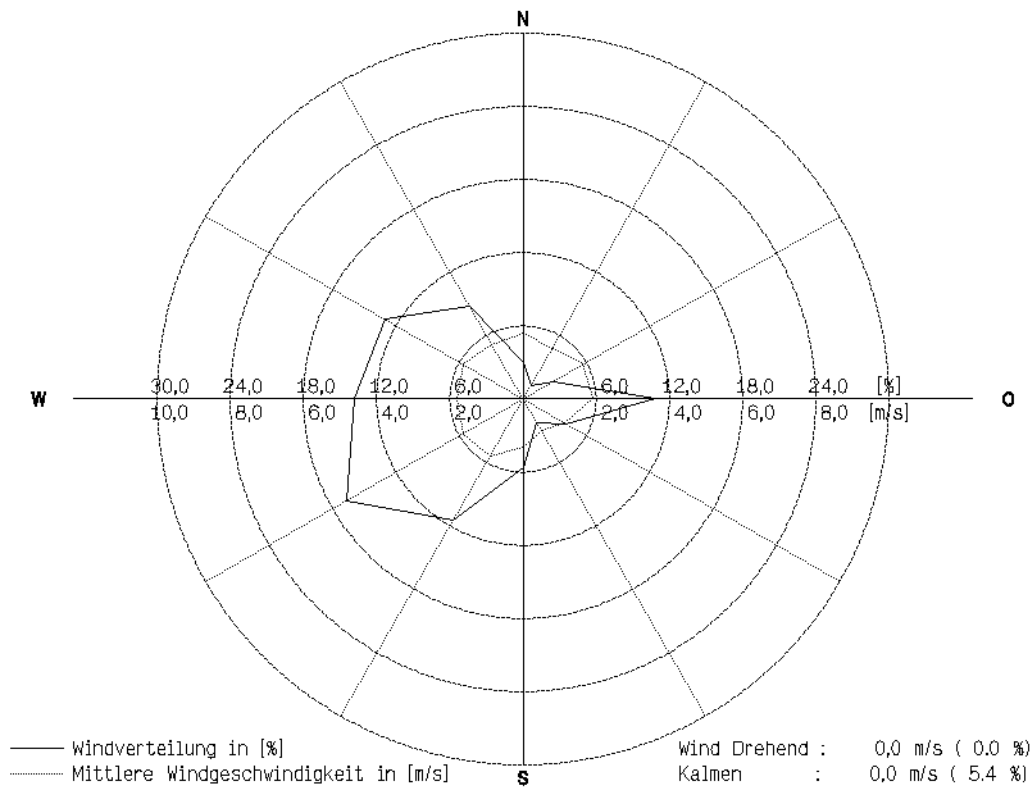

## Jahresverlauf der Tagesmittelwerte : 2001

### Station: Mainz-Mombach

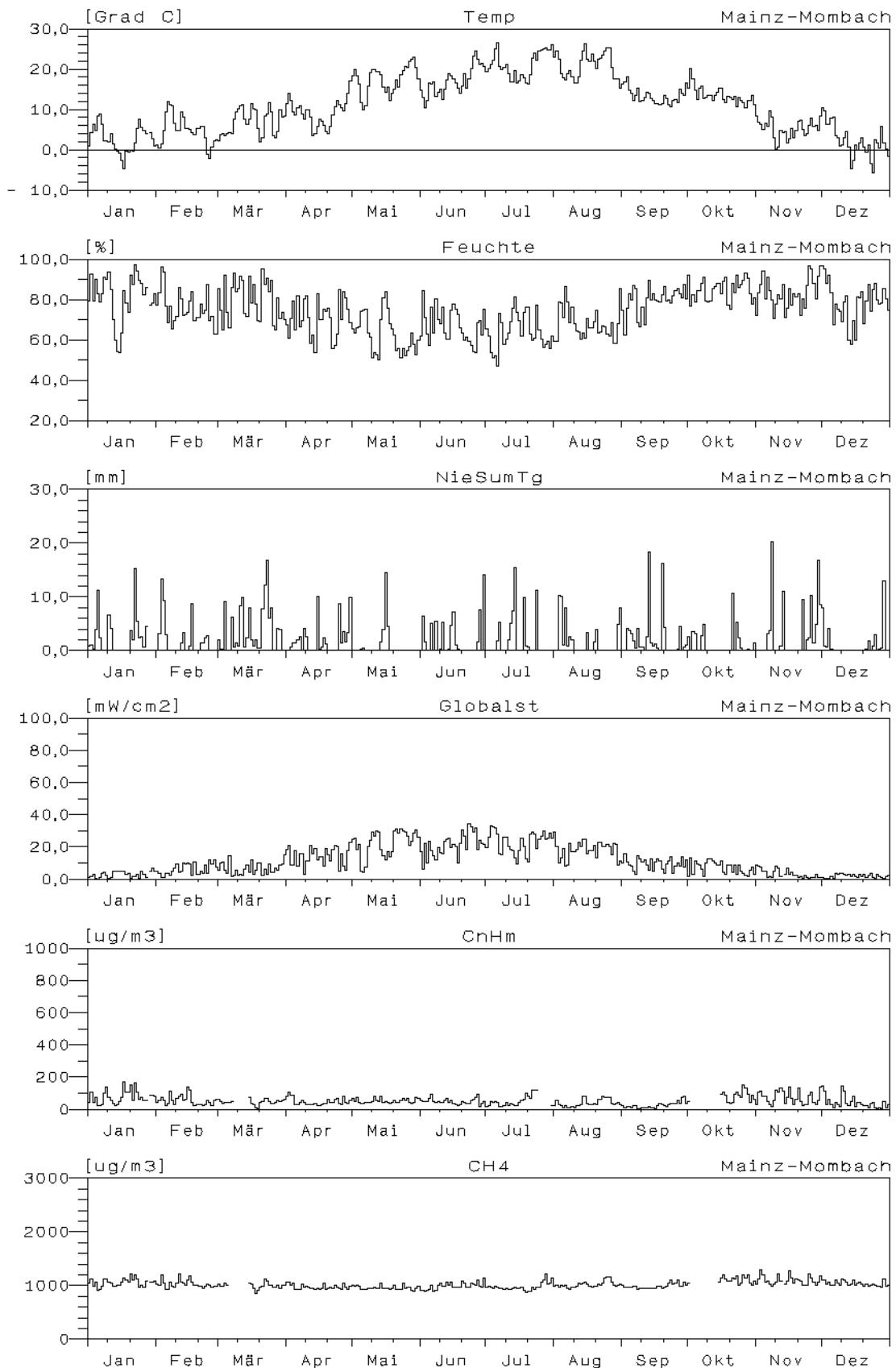

### Jahresverlauf der Tagesmittelwerte : 2001

#### Station: Mainz-Mombach

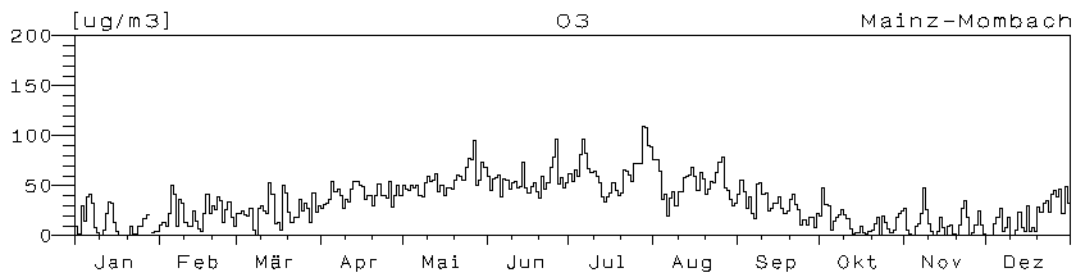
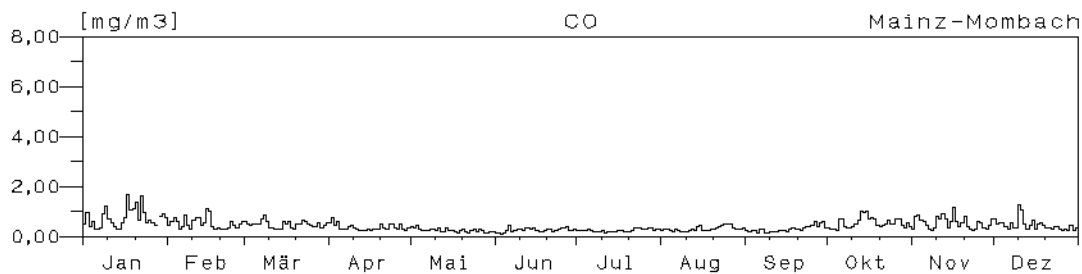
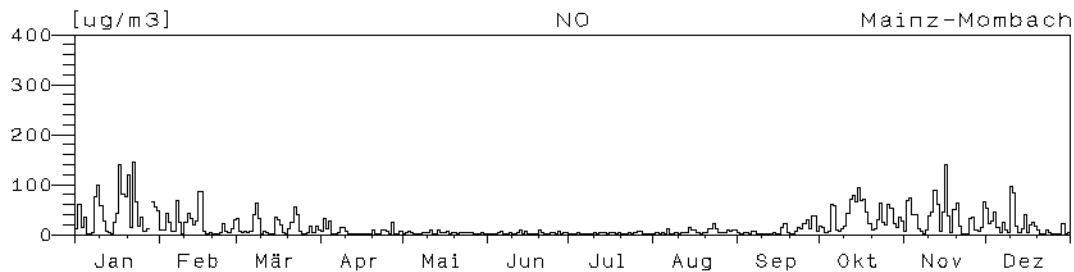
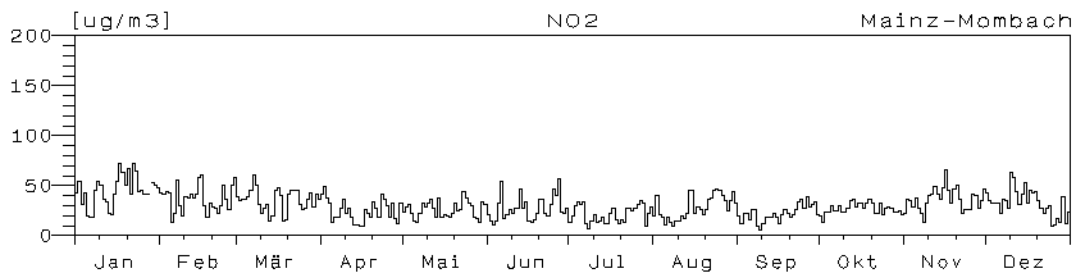
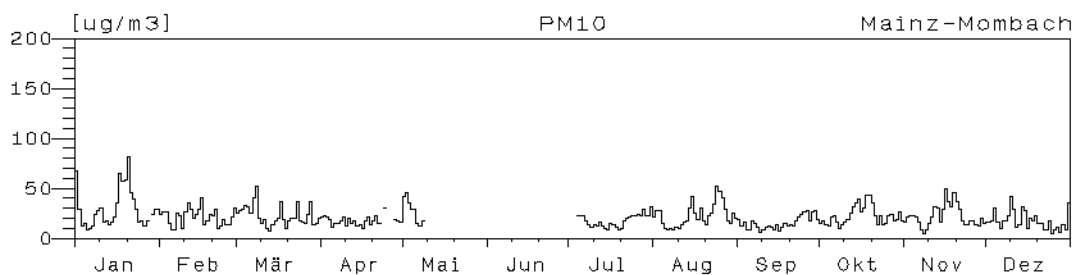
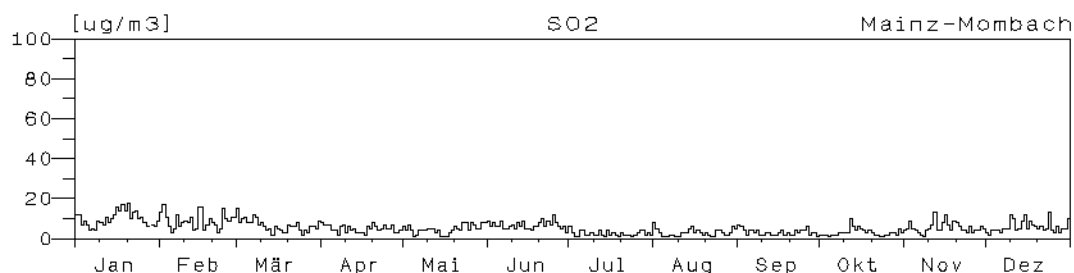

### Jahresverlauf der Tagesmittelwerte : 2001 Station: Mainz-Goetheplatz

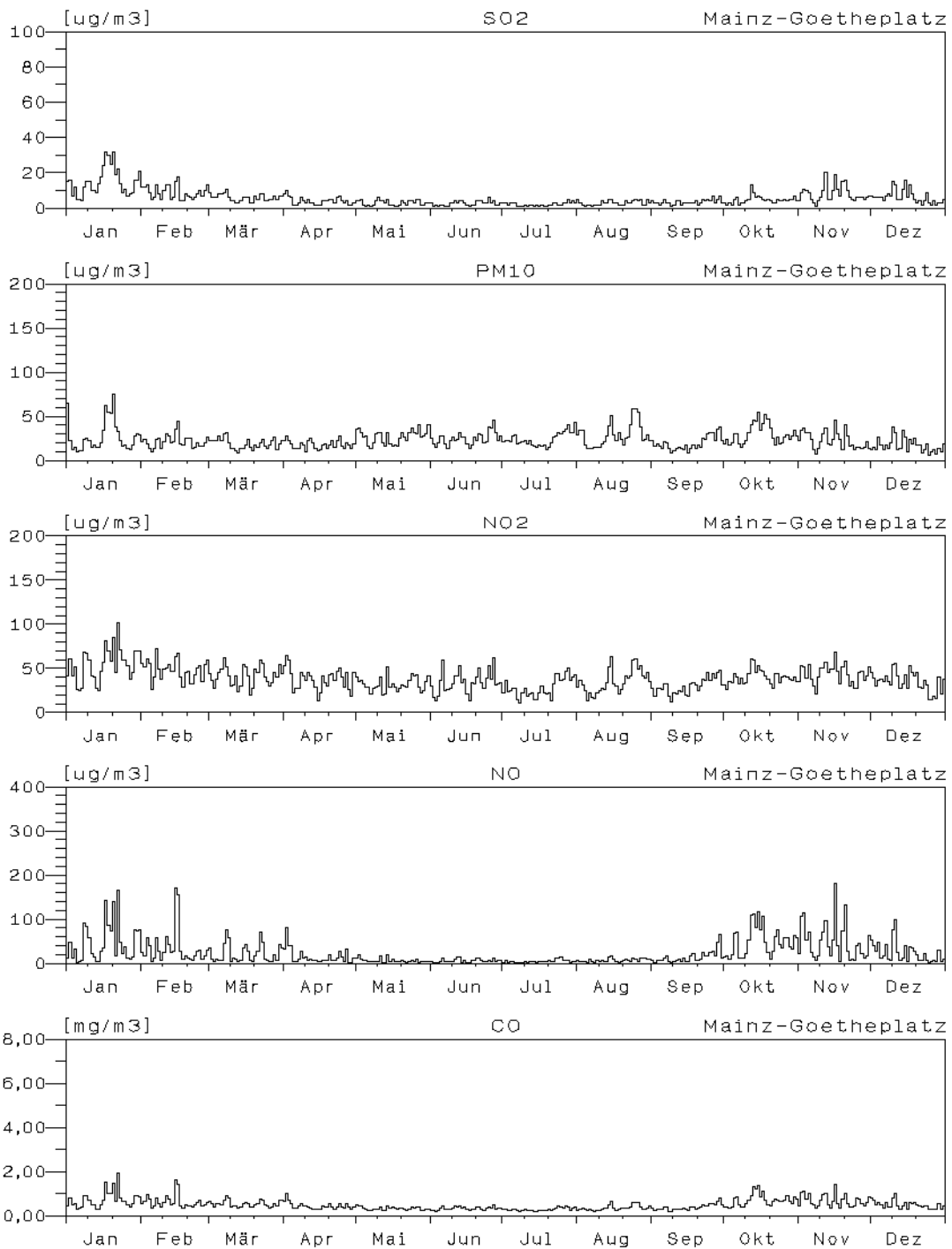



## Jahresverlauf der Tagesmittelwerte : 2001

### Station: Mainz-Zitadelle

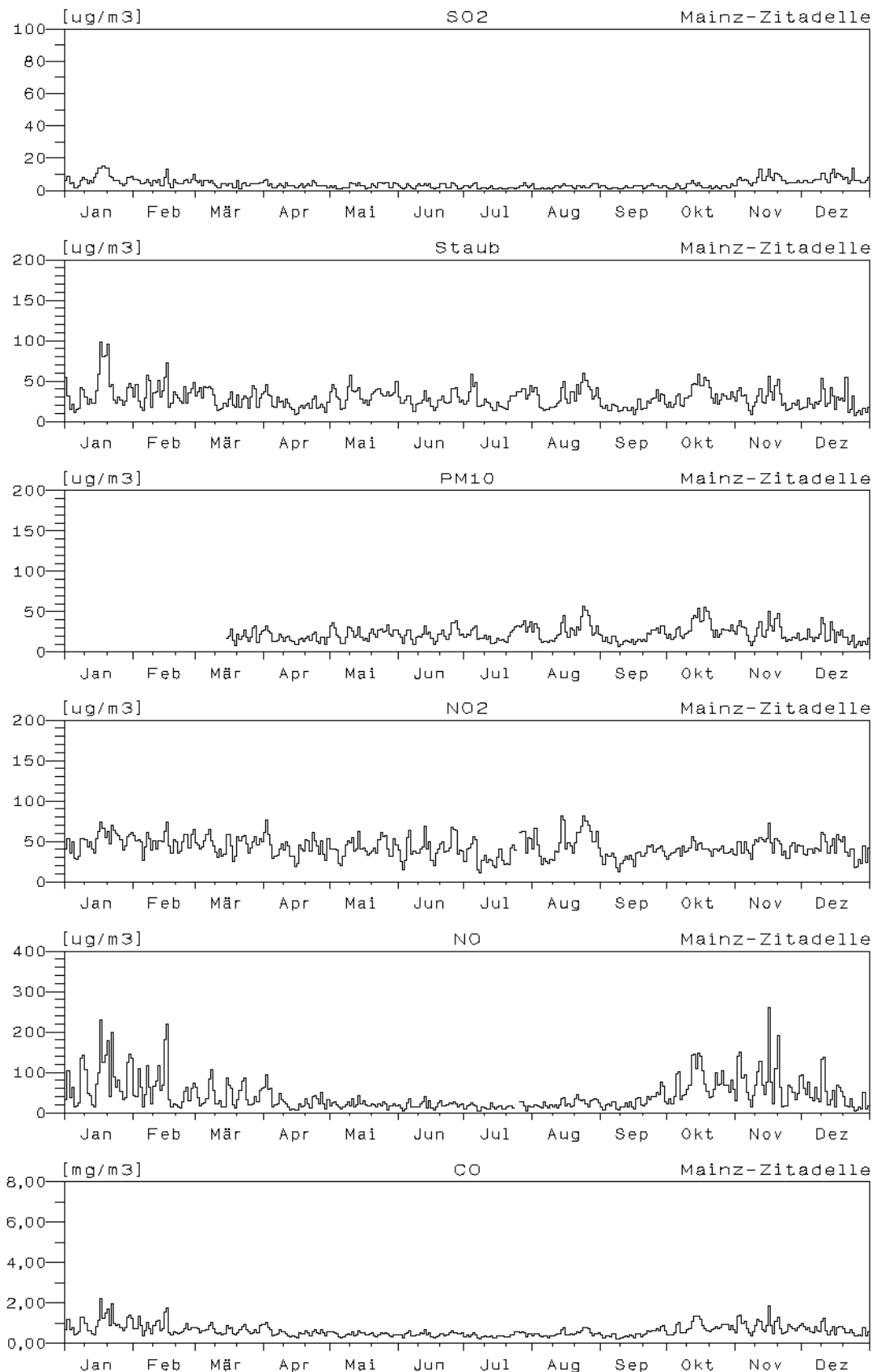

## Jahresverlauf der Tagesmittelwerte : 2001

### Station: Mainz-Zitadelle

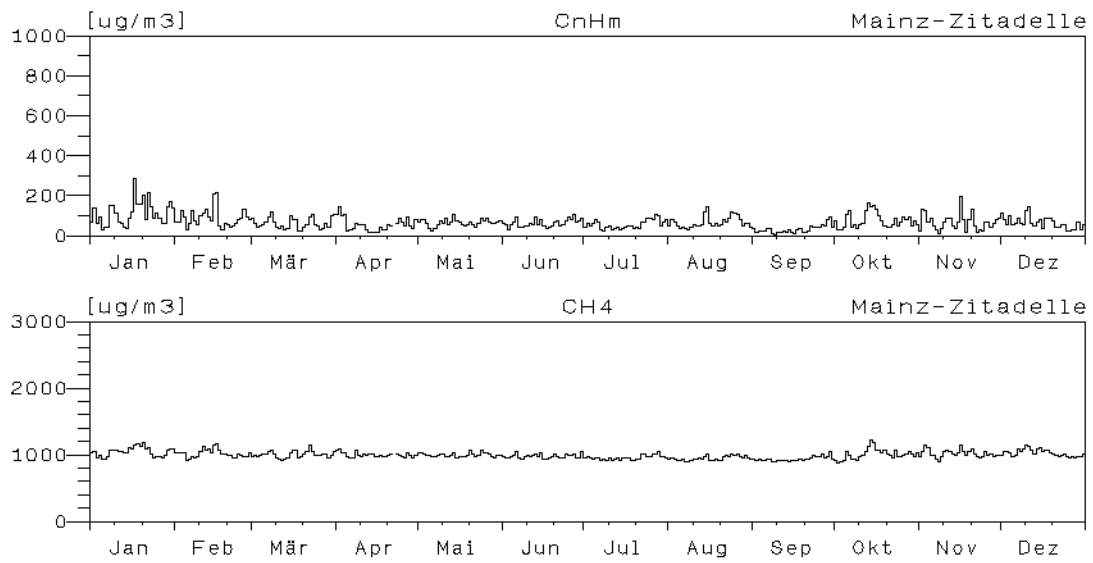

### Station: Mainz-Rheinallee

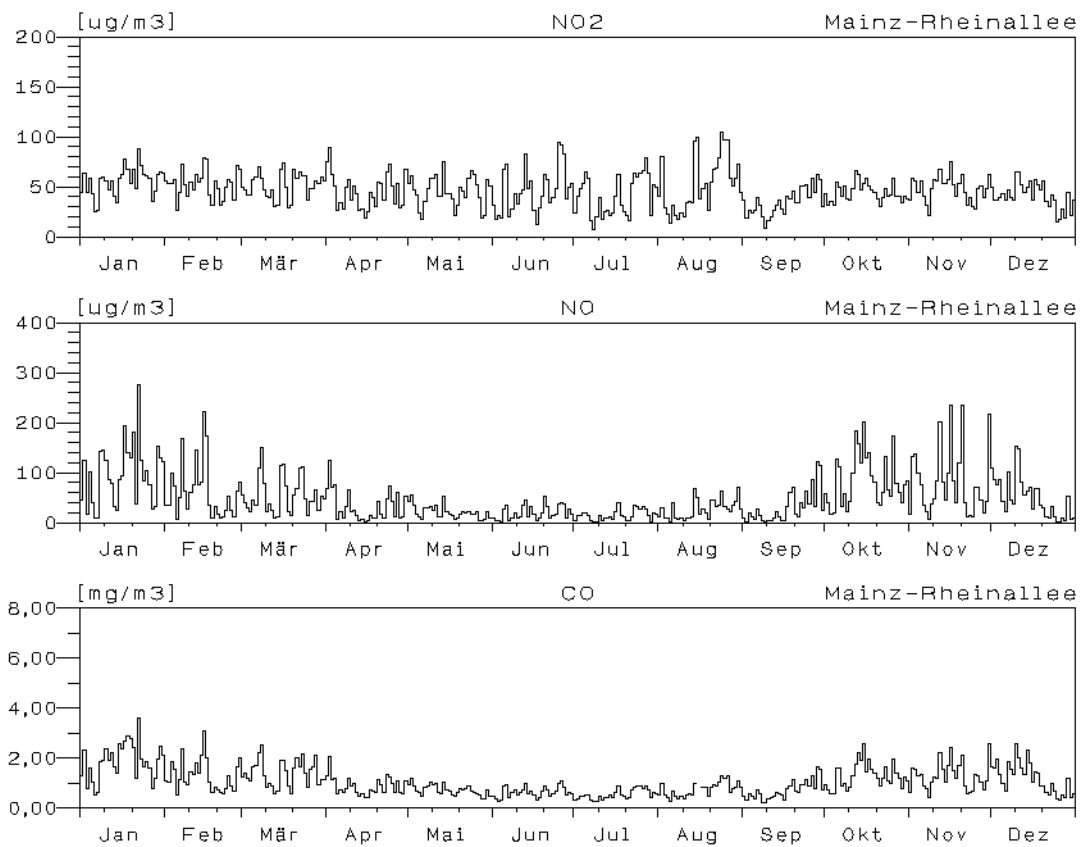

## Jahresverlauf der Tagesmittelwerte : 2001

### Station: Mainz-Parcusstraße

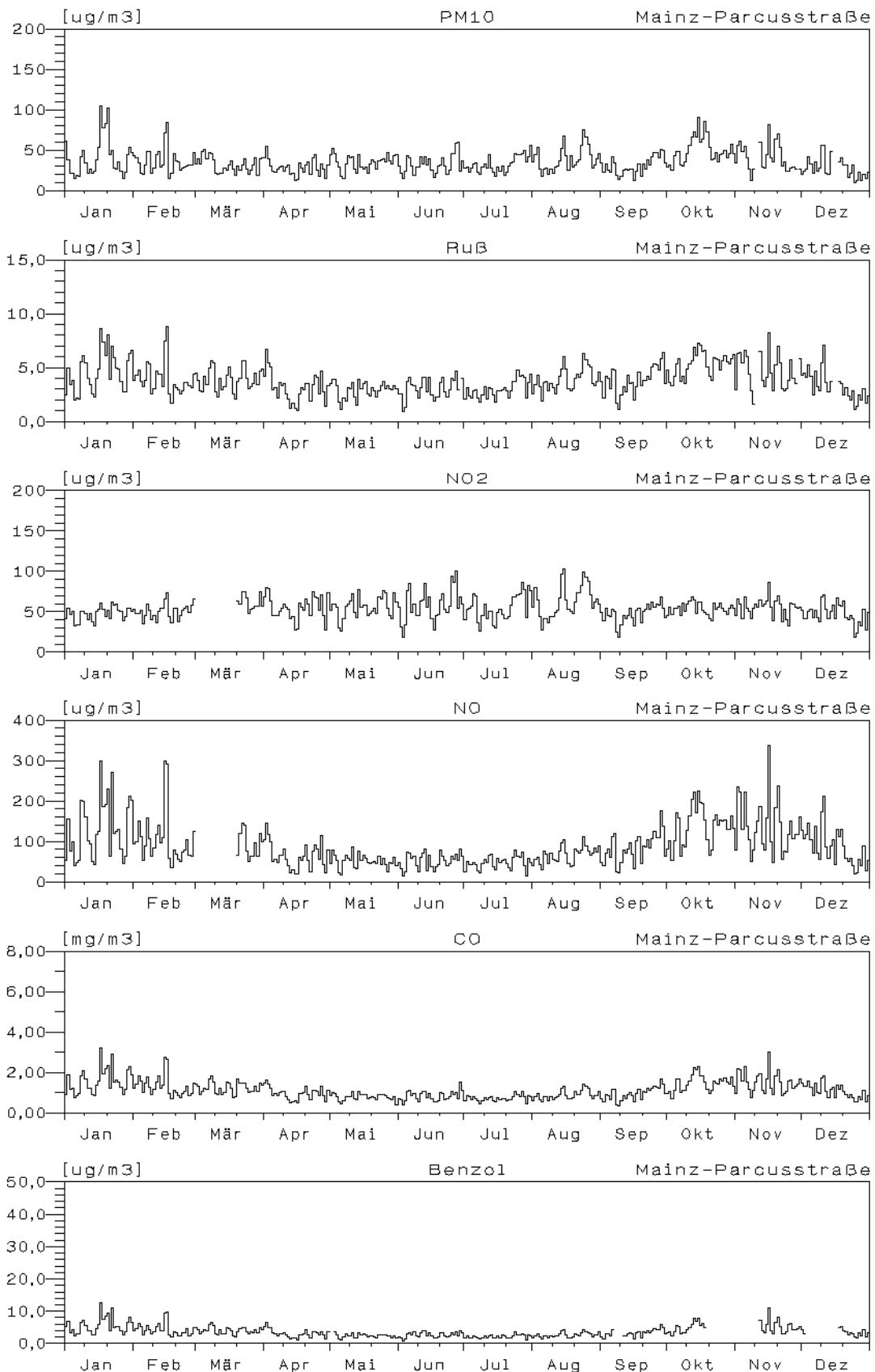

## Jahresverlauf der Tagesmittelwerte : 2001

### Station: Mainz-Parcusstraße

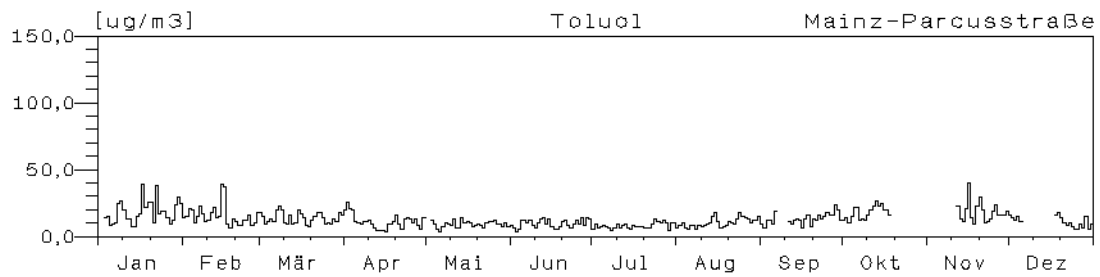

### Station: Mainz-Große Langgasse

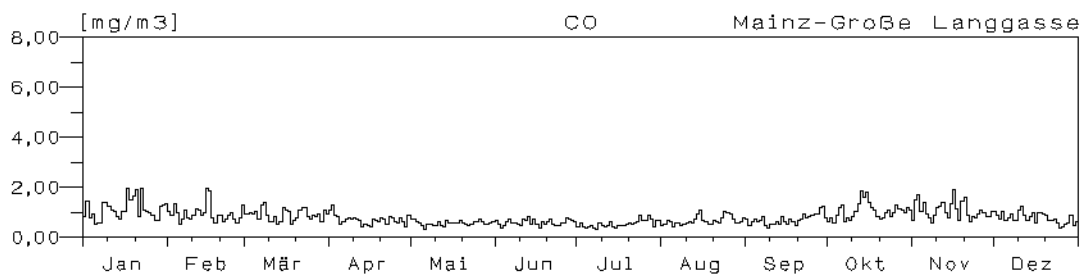
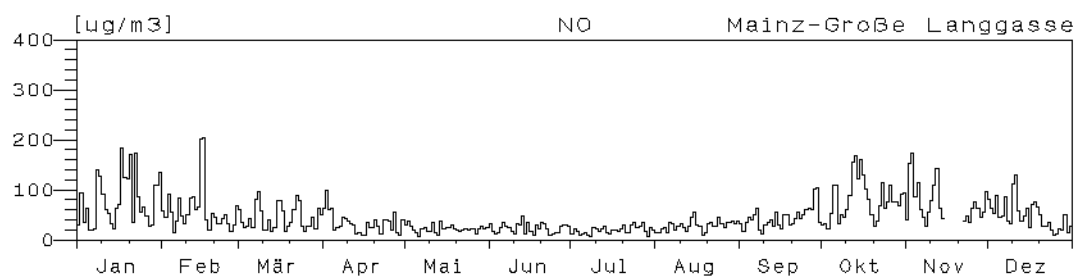
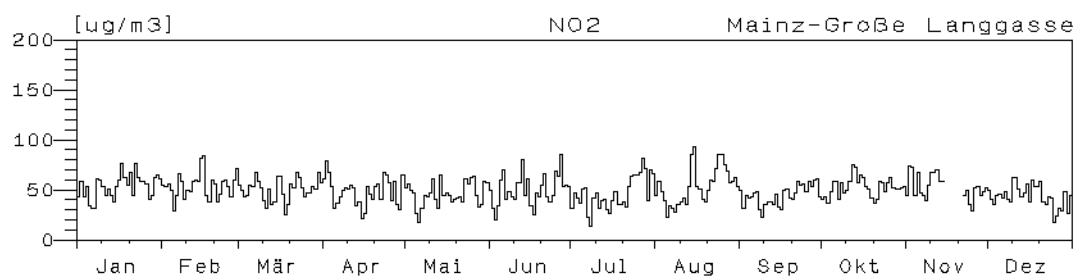

**Jahreswindrose und Jahresverlauf der Tagesmittelwerte : 2001**  
**Station: Speyer-St. Guido-Stifts-Platz**

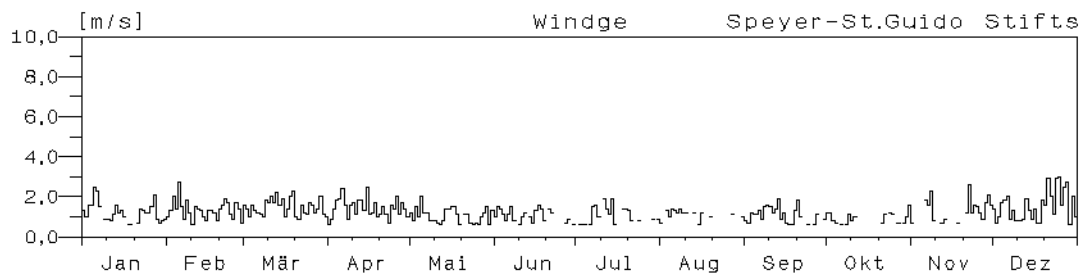
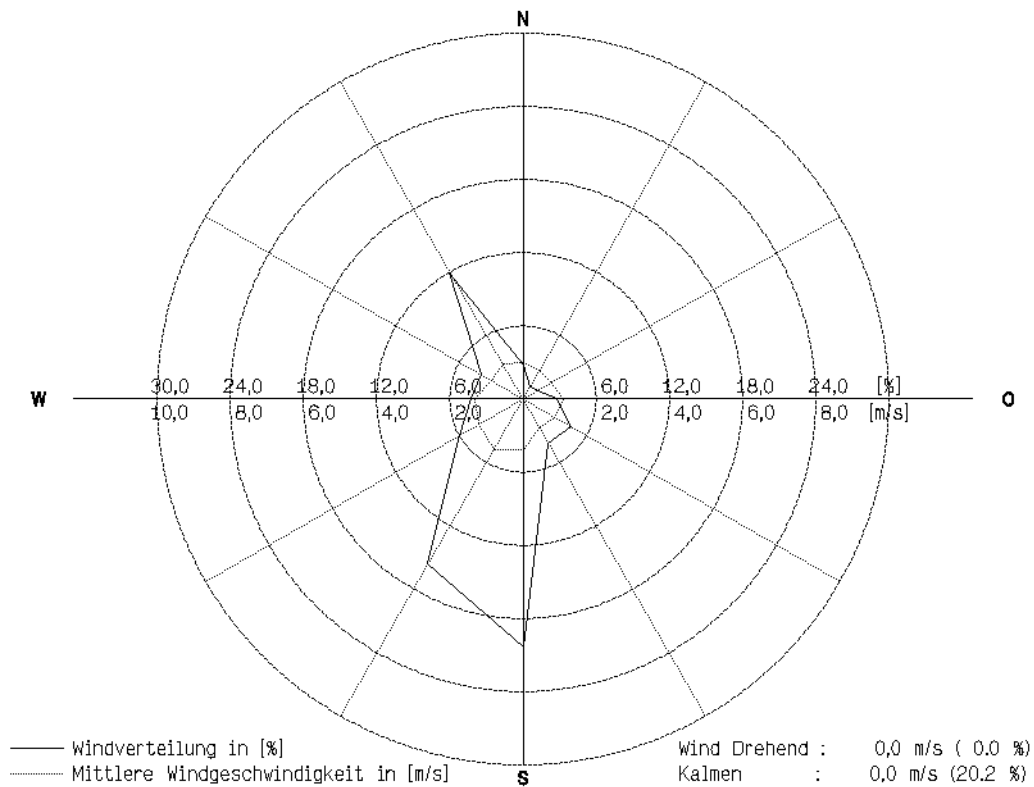

### Jahresverlauf der Tagesmittelwerte : 2001 Station: Speyer-St. Guido-Stifts-Platz

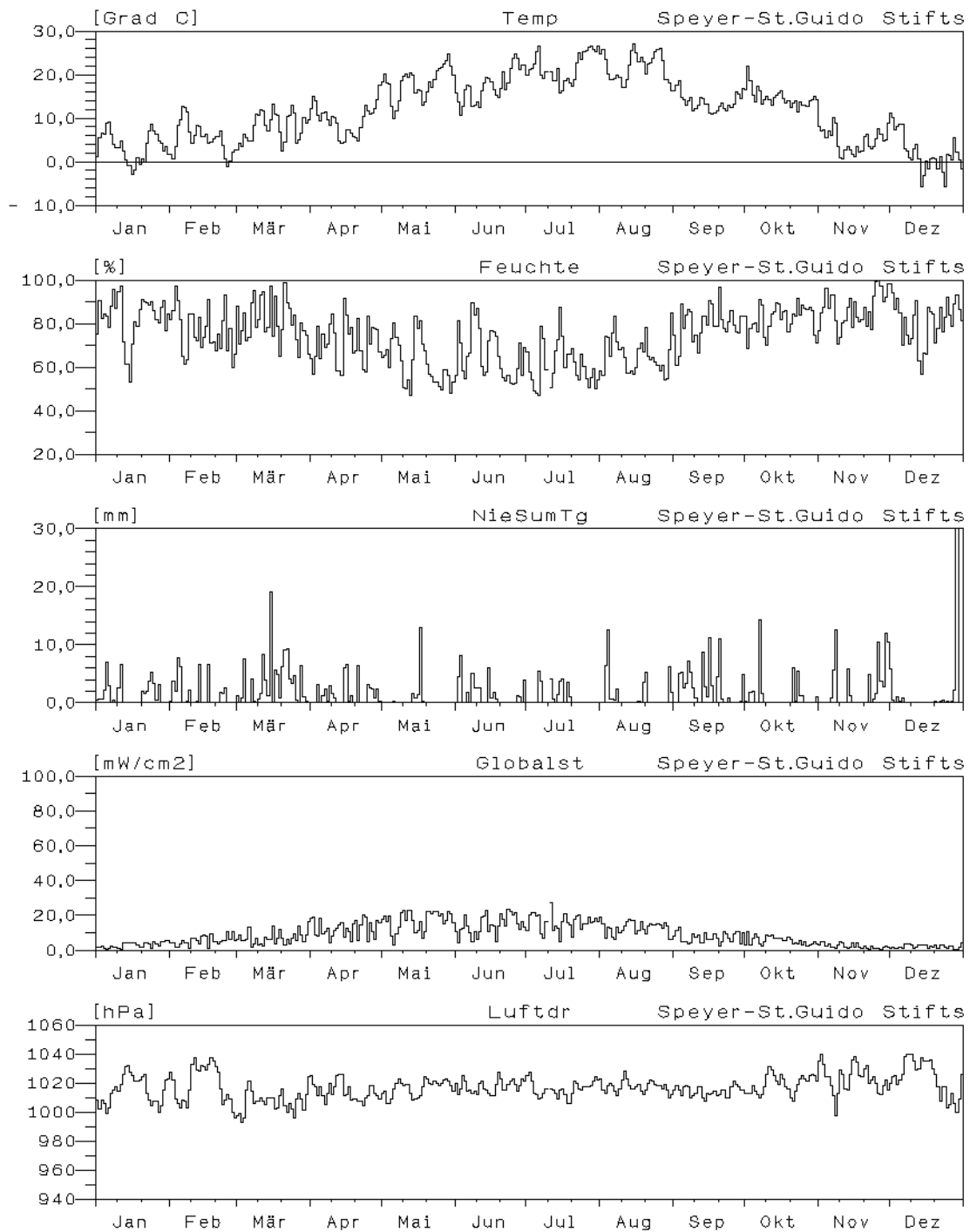

### Jahresverlauf der Tagesmittelwerte : 2001 Station: Speyer-St. Guido-Stifts-Platz

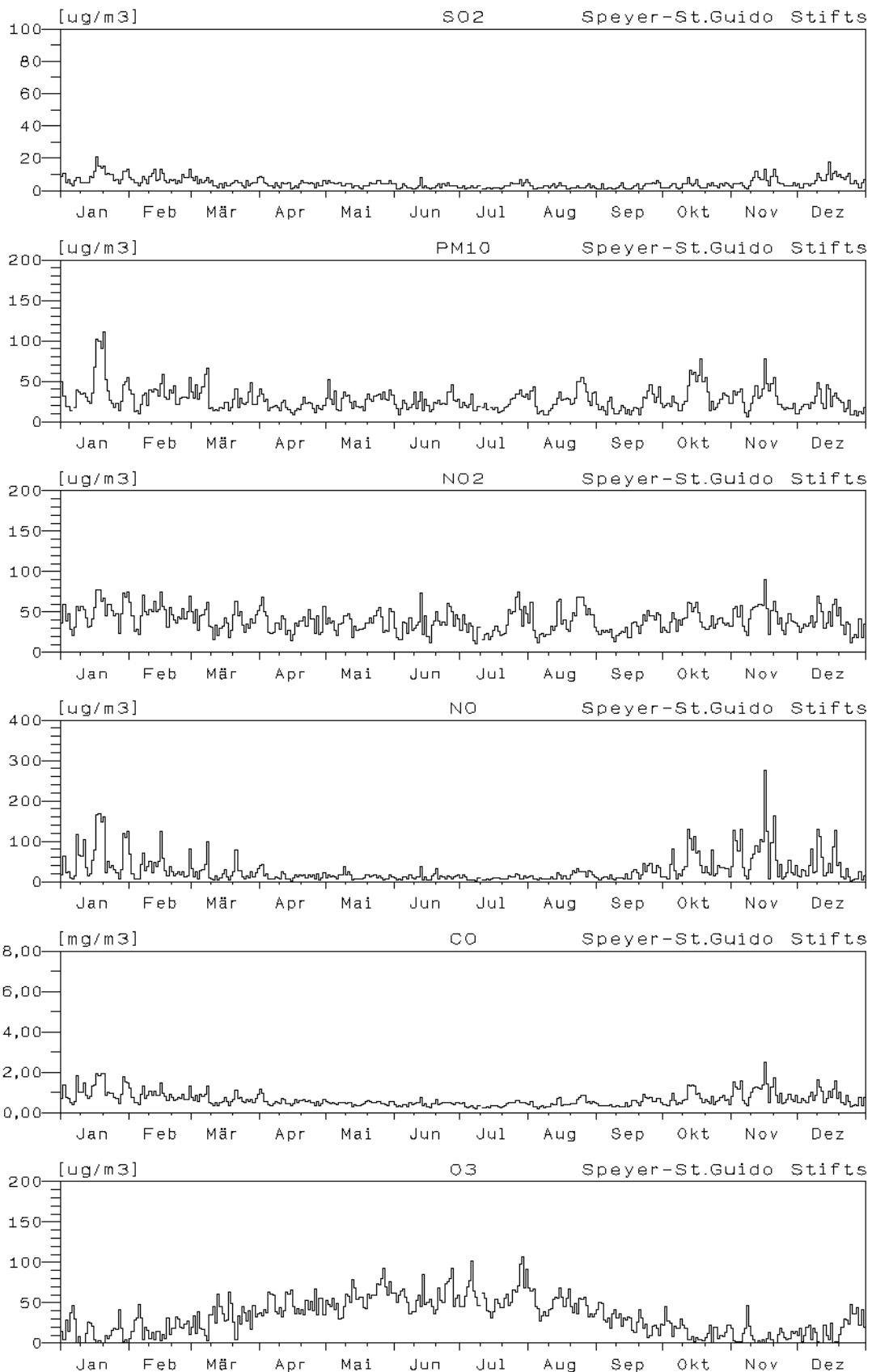

**Jahresverlauf der Tagesmittelwerte : 2001**  
**Station: Speyer-St. Guido-Stifts-Platz**

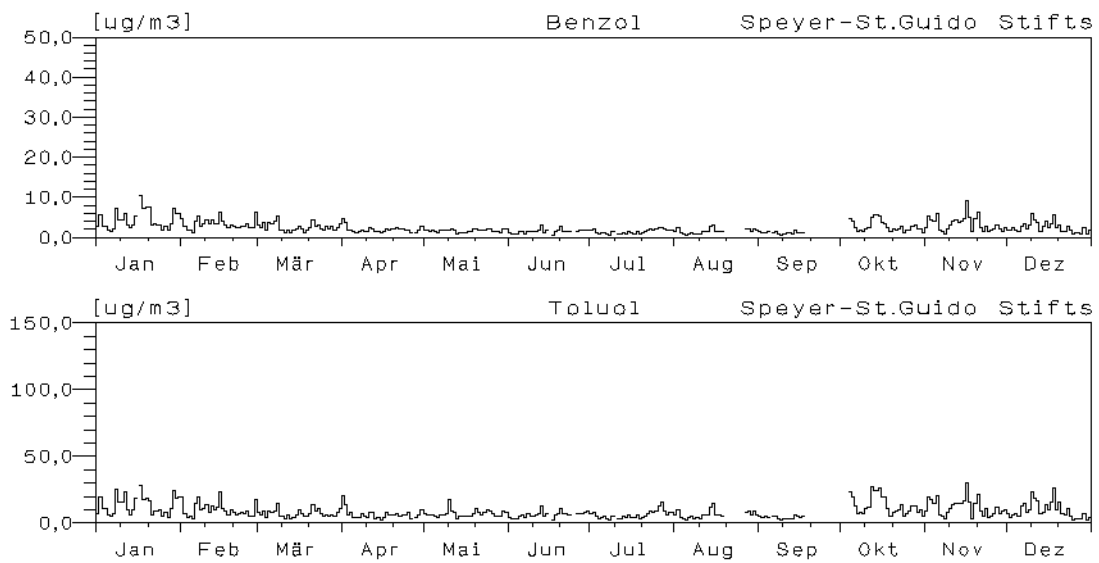



## Jahresverlauf der Tagesmittelwerte : 2001

### Station: Neustadt-Strohmarkt

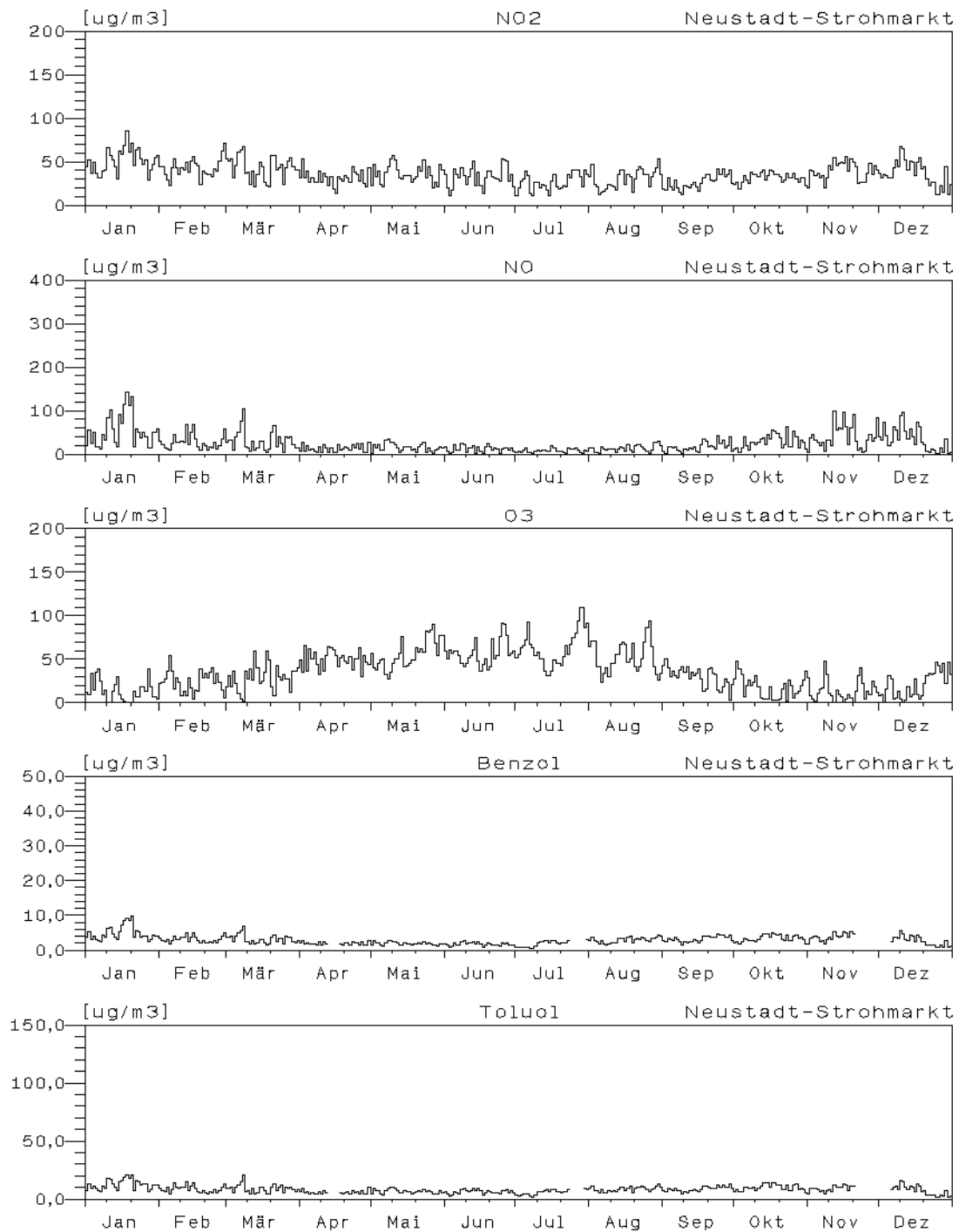

**Jahreswindrose und Jahresverlauf der Tagesmittelwerte : 2001**  
**Station: Kaiserslautern-Rathaus**

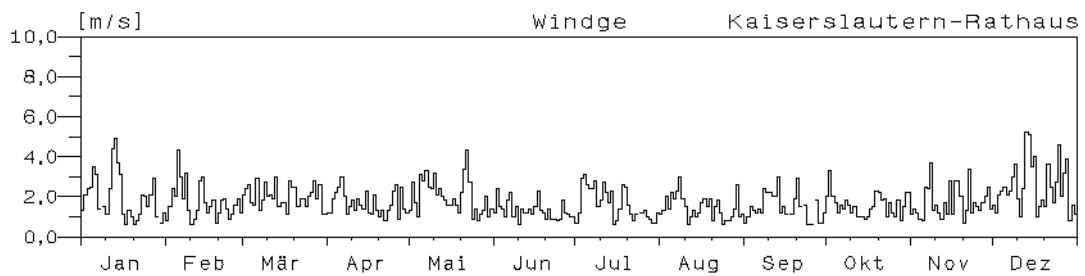
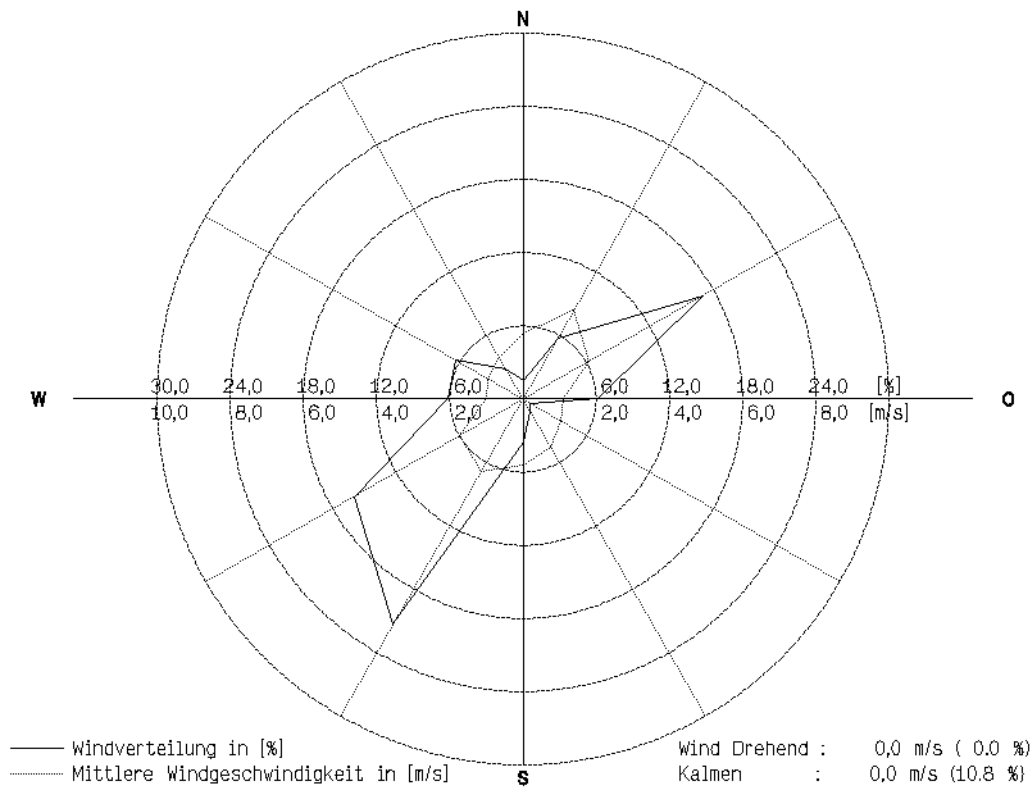

## Jahresverlauf der Tagesmittelwerte : 2001

### Station: Kaiserslautern-Rathaus

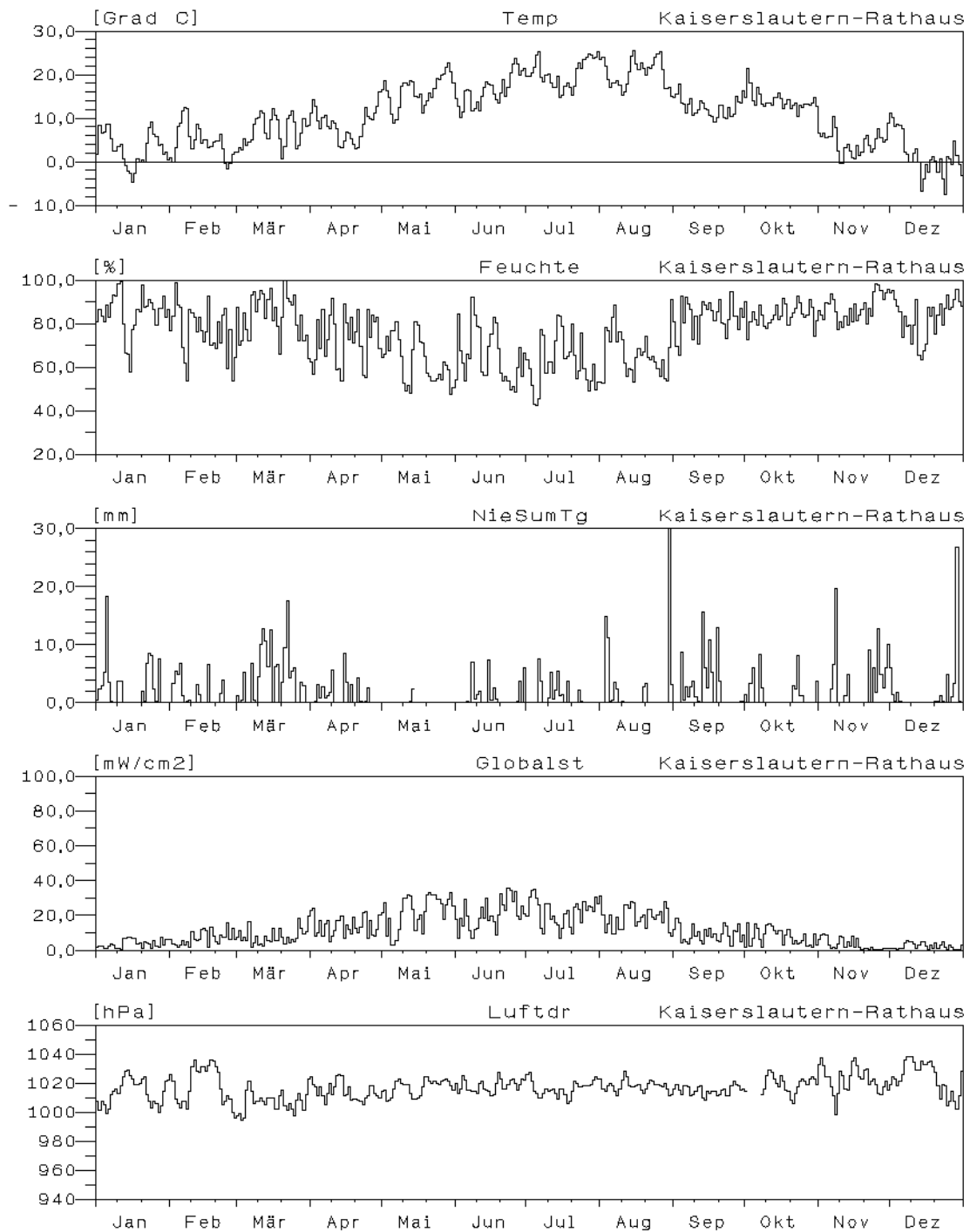

### Jahresverlauf der Tagesmittelwerte : 2001

#### Station: Kaiserslautern-Rathaus

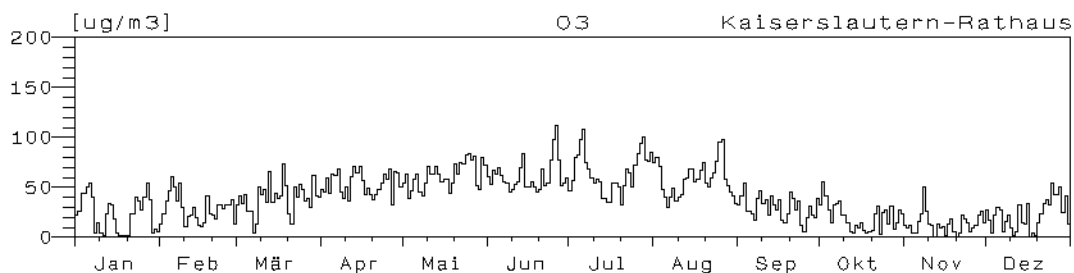
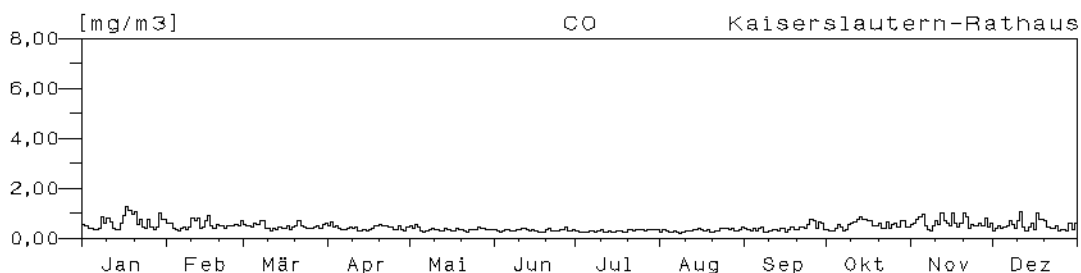
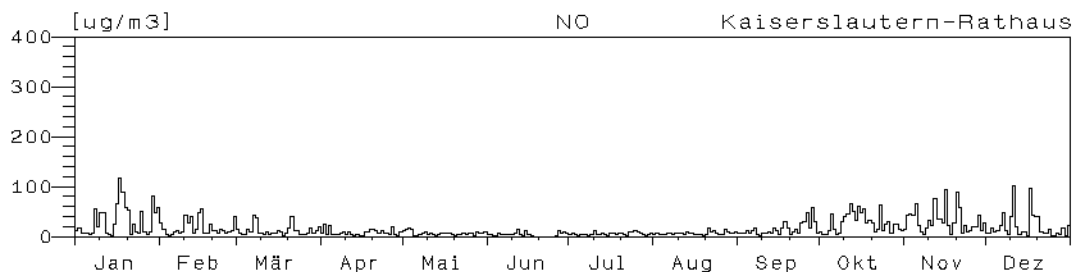
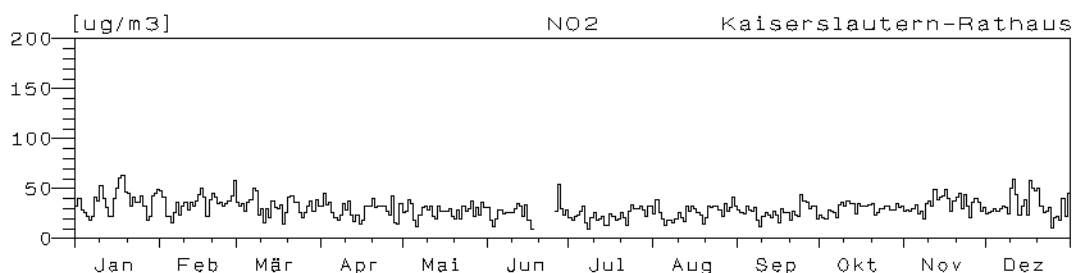
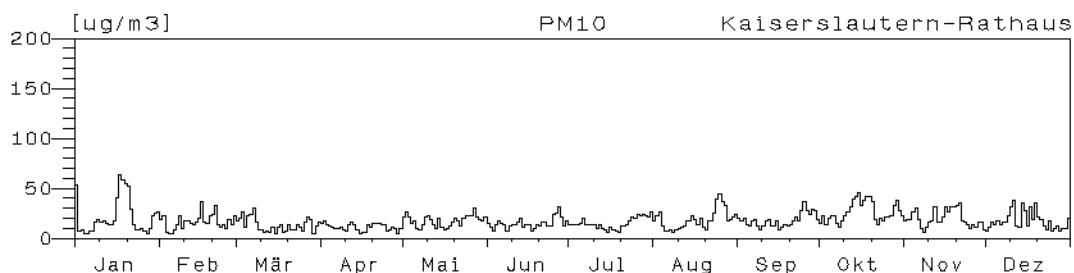
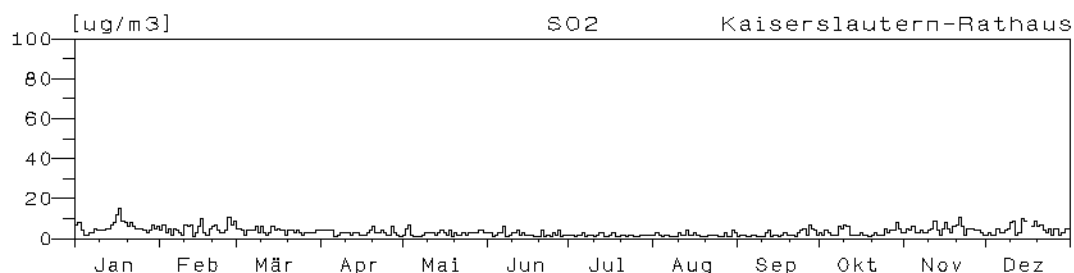

## Jahresverlauf der Tagesmittelwerte : 2001

### Station: Kaiserslautern-Marienplatz

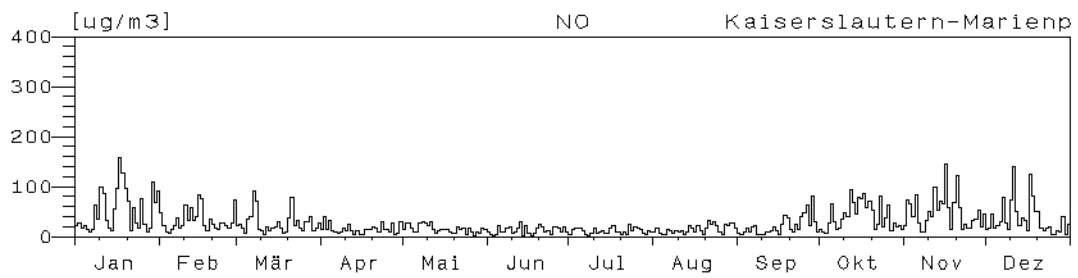
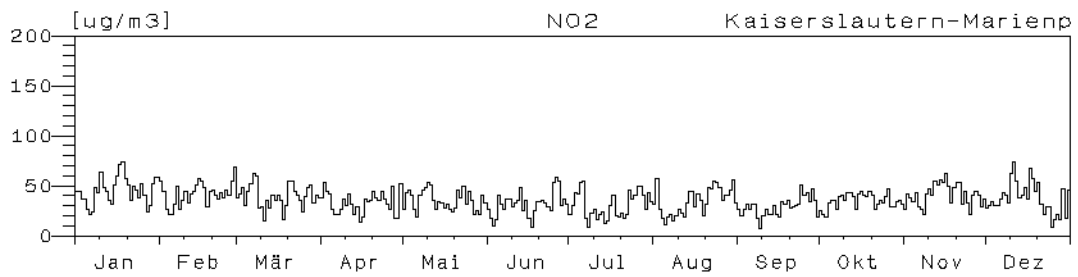

### Station: Pirmasens-Lemberger-Straße

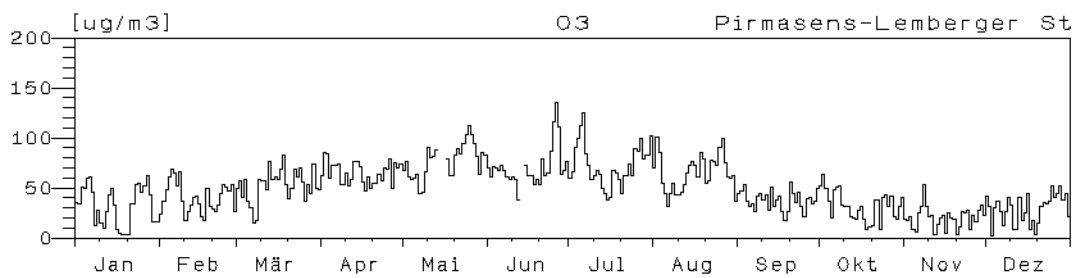

## Jahresverlauf der Tagesmittelwerte : 2001

### Station: Pirmasens-Park-Brauerei

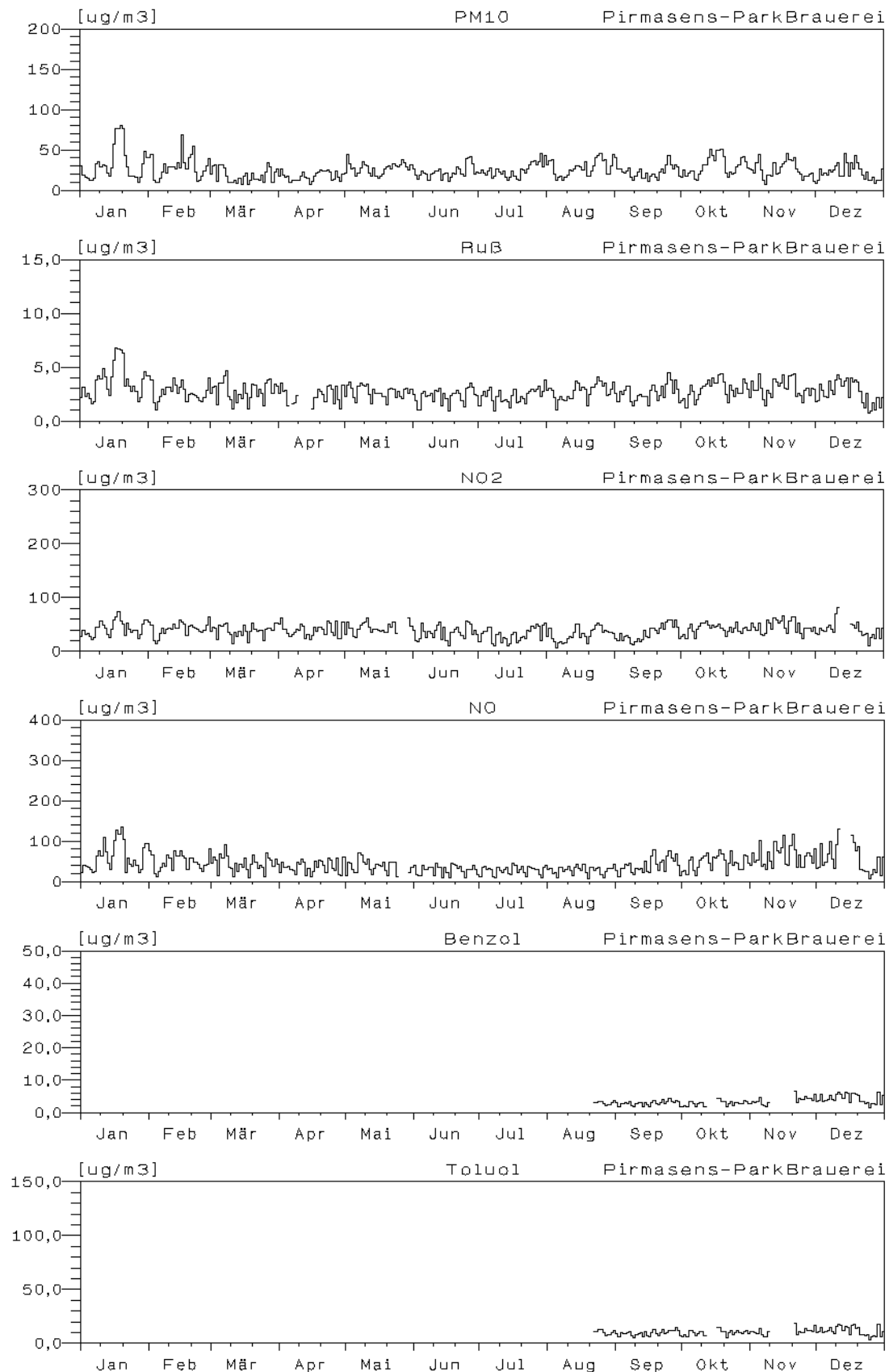

**Jahreswindrose und Jahresverlauf der Tagesmittelwerte : 2001**  
**Station: Trier-Ostallee**

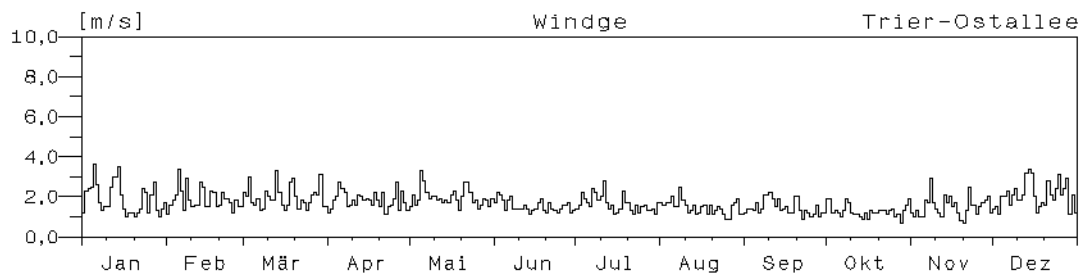
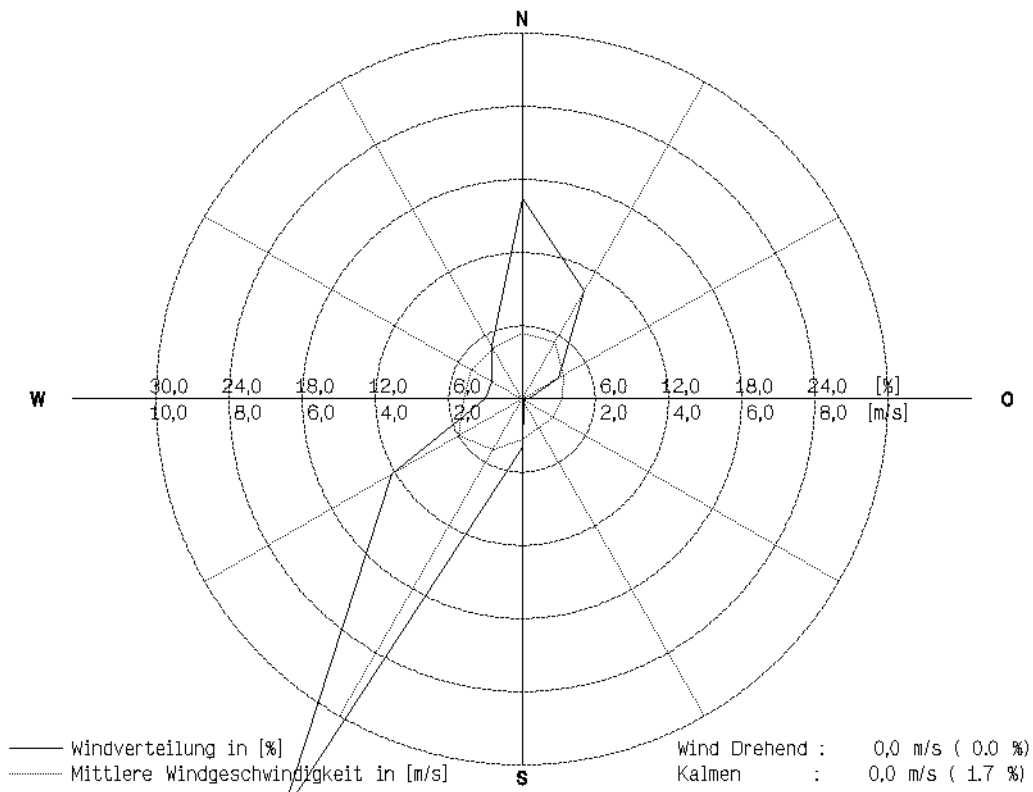

## Jahresverlauf der Tagesmittelwerte : 2001 Station: Trier-Ostallee

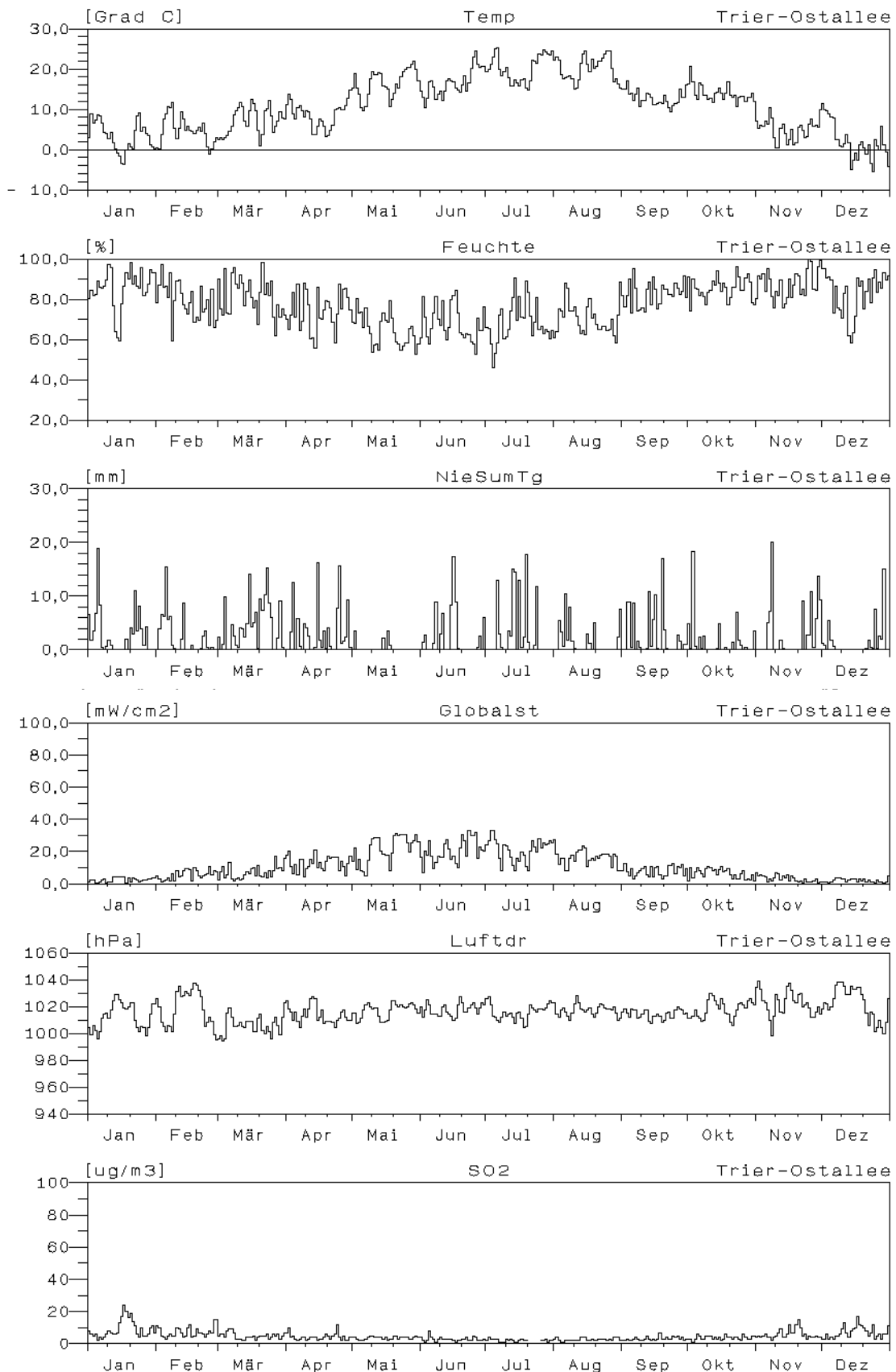



## Jahresverlauf der Tagesmittelwerte : 2001 Station: Trier-Ostallee

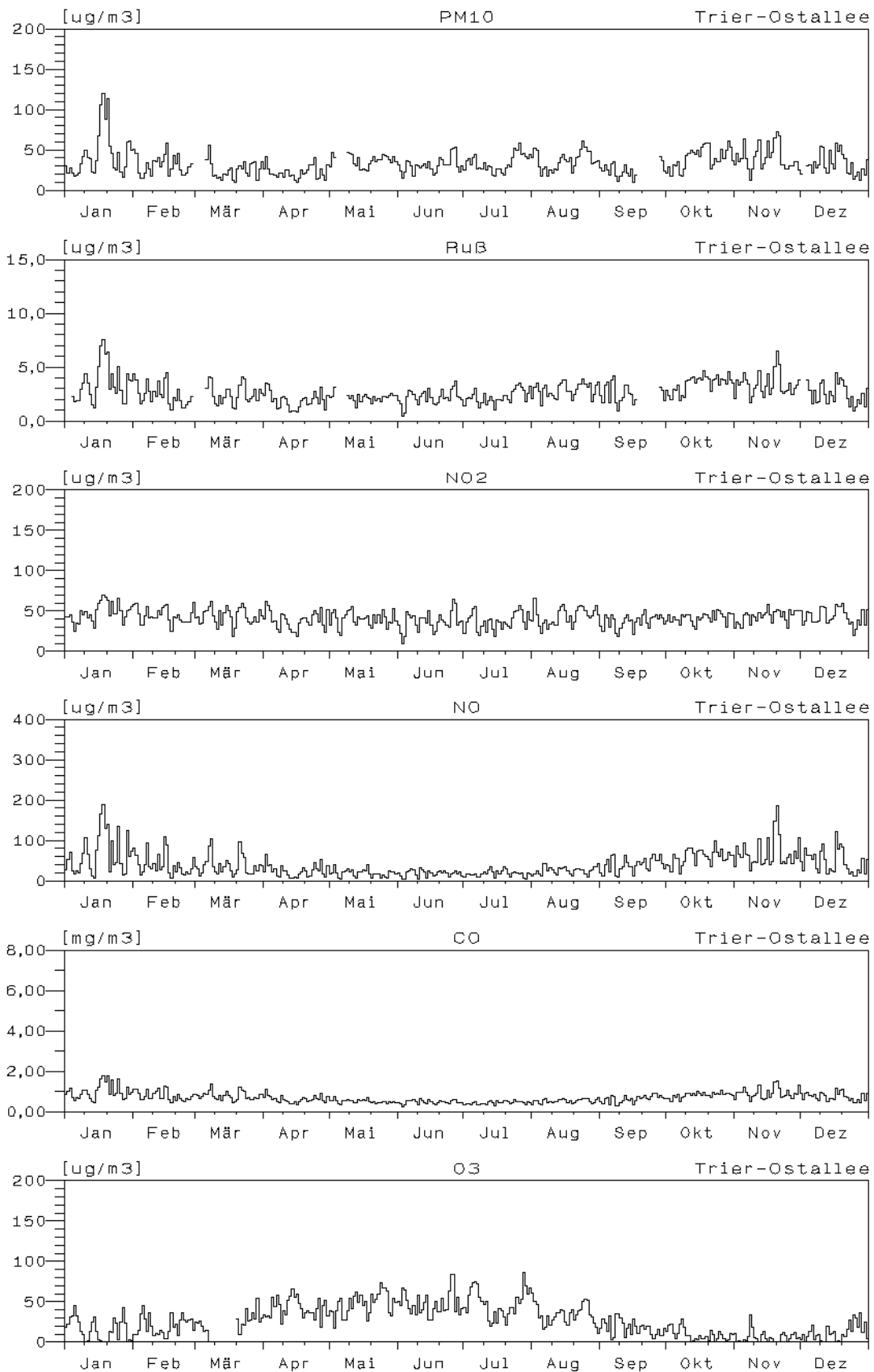

## Jahresverlauf der Tagesmittelwerte : 2001

### Station: Trier Kaiserstraße

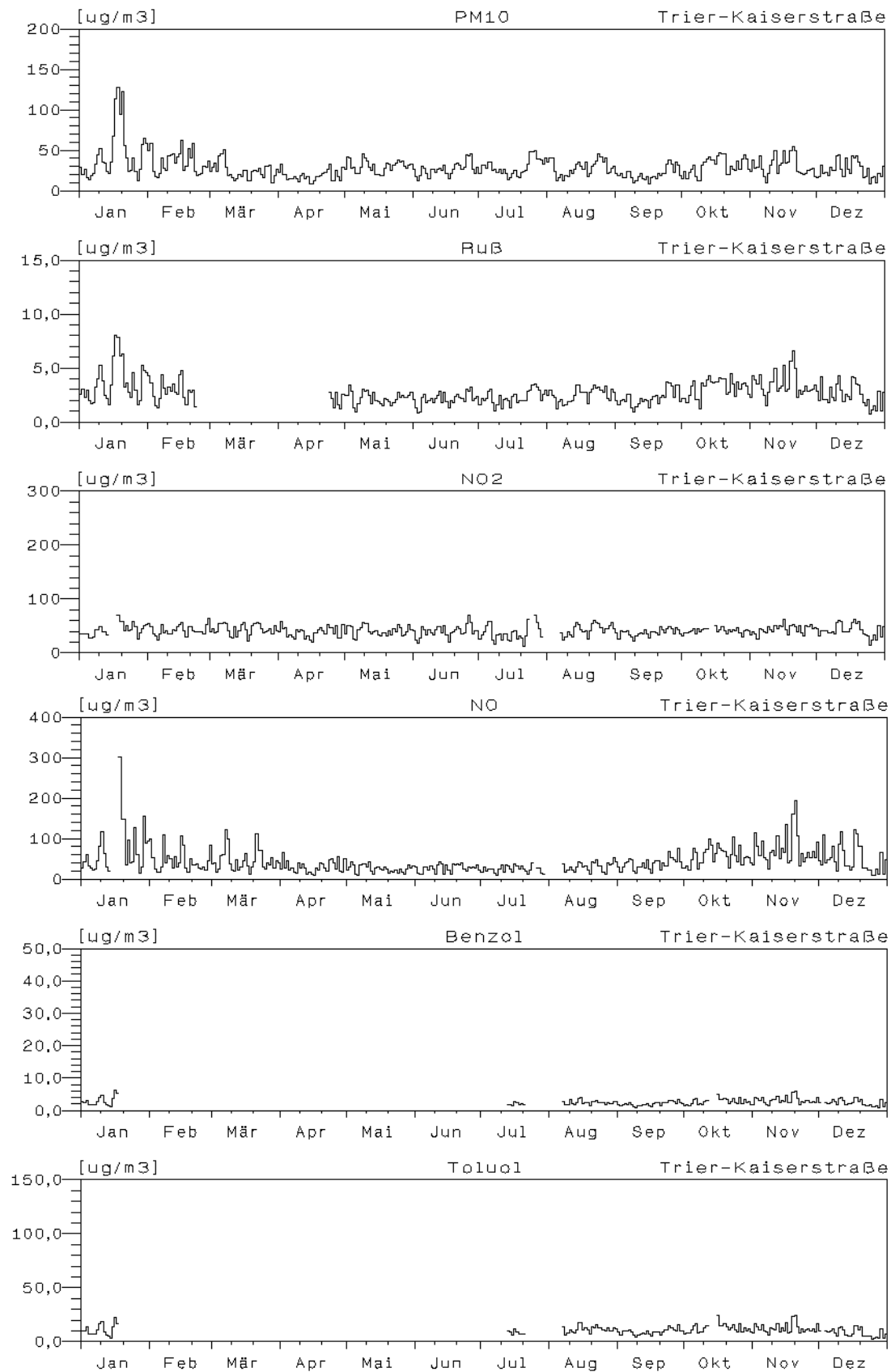

**Jahresverlauf der Tagesmittelwerte : 2001**  
**Station: Trier Universität**

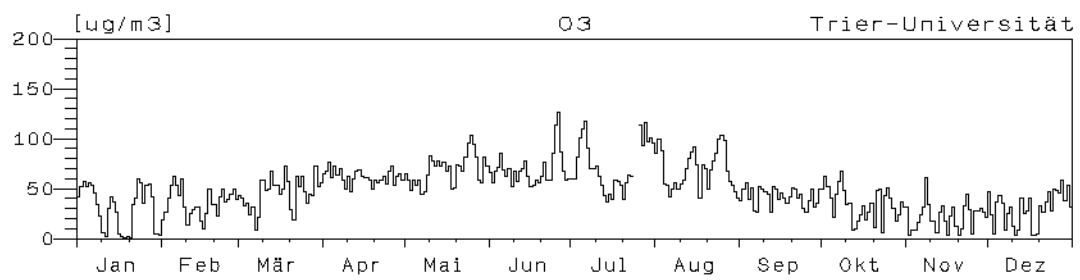

**Jahreswindrose und Jahresverlauf der Tagesmittelwerte : 2001**  
**Station: Worms-Hagenstraße**

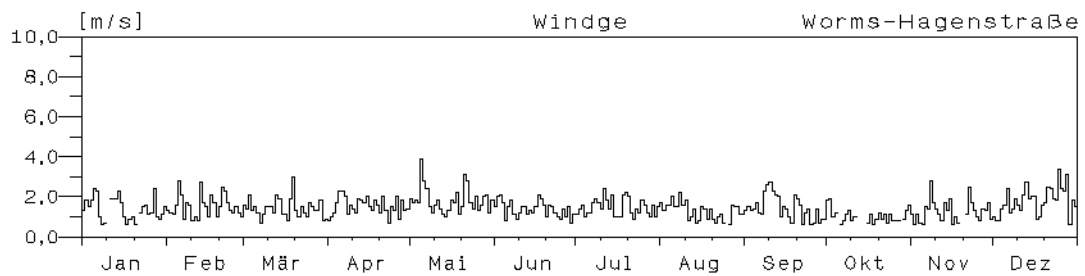
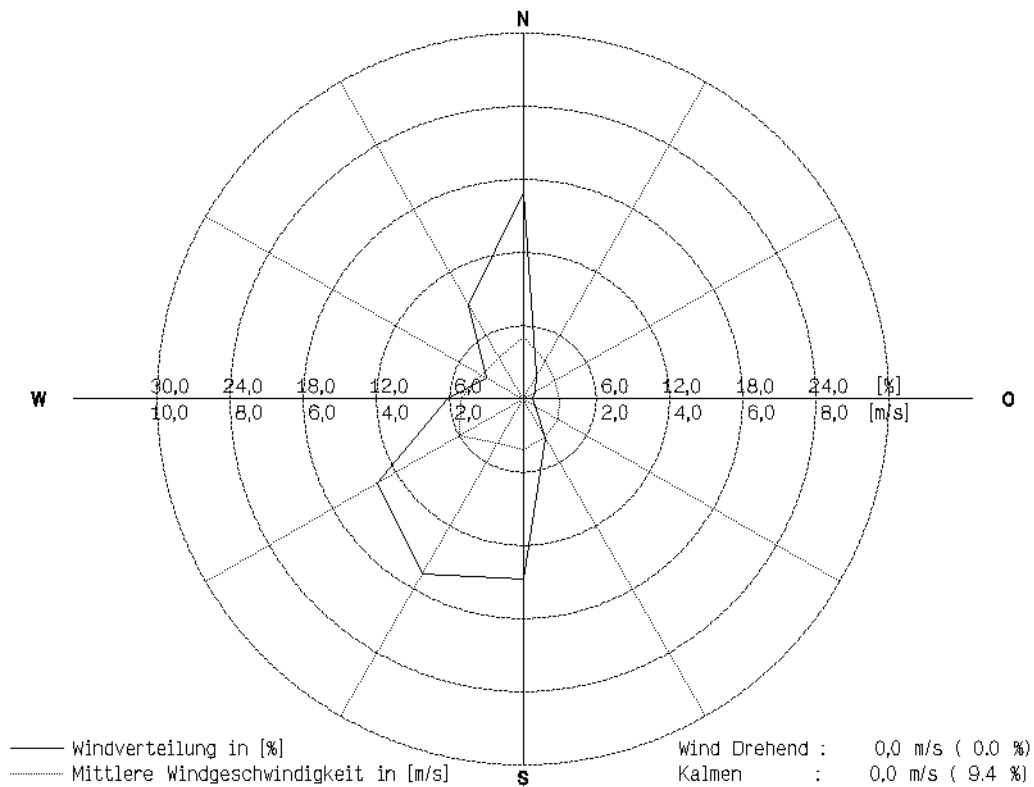

## Jahresverlauf der Tagesmittelwerte : 2001 Station: Worms-Hagenstraße

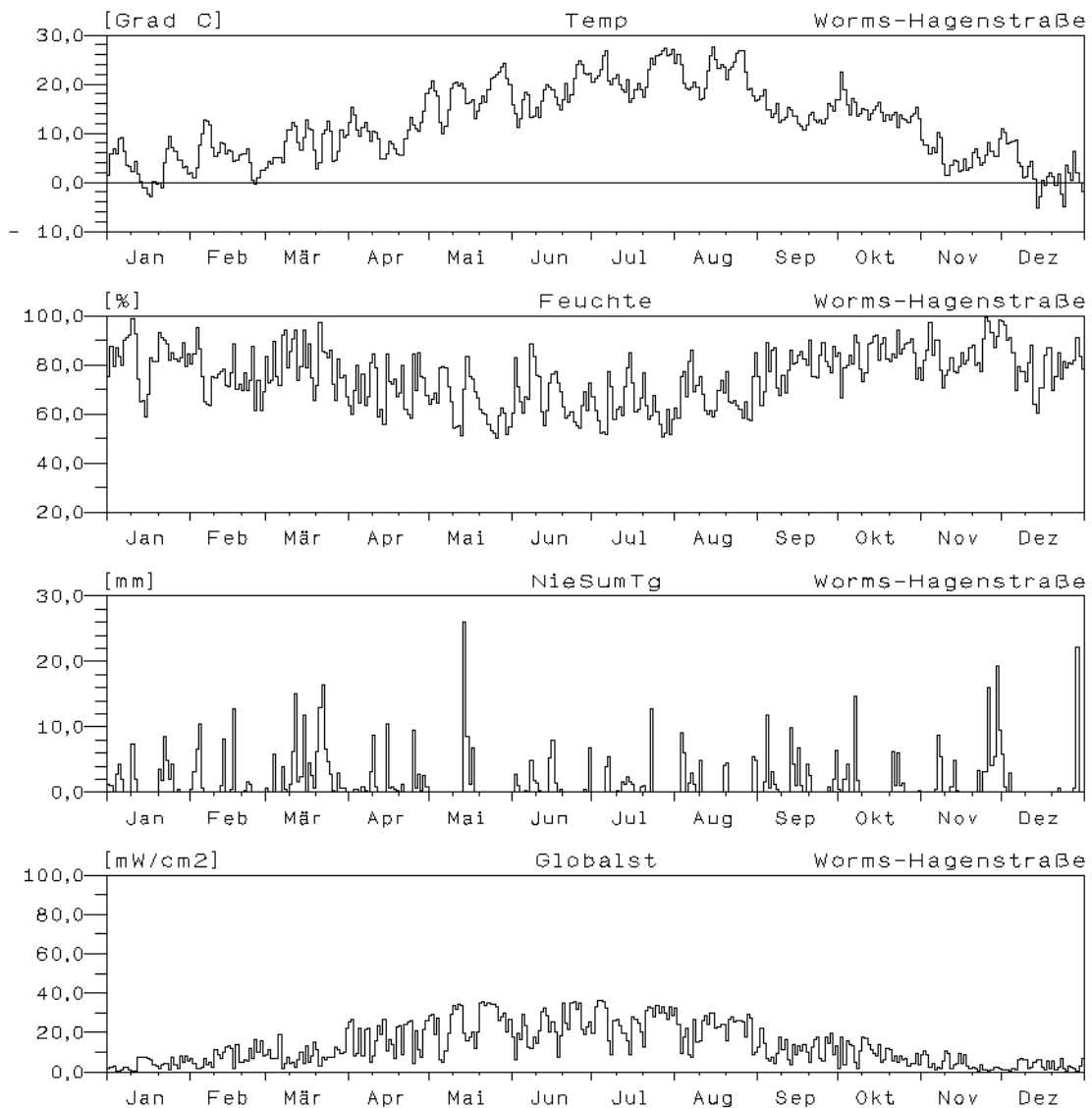

### Jahresverlauf der Tagesmittelwerte : 2001

#### Station: Worms-Hagenstraße

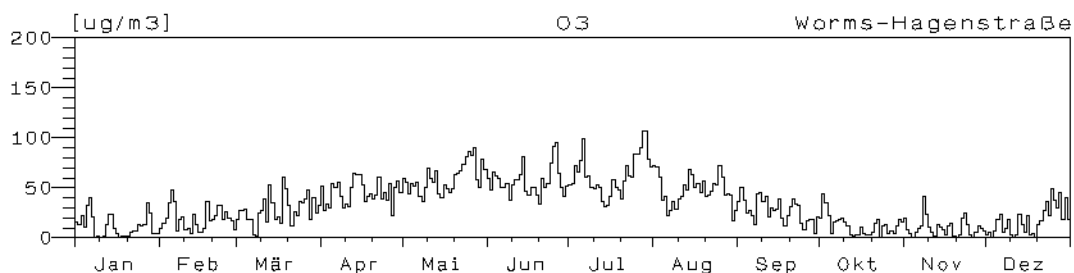
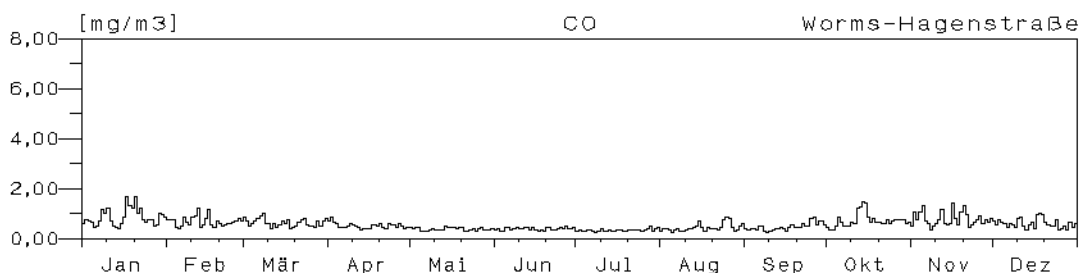
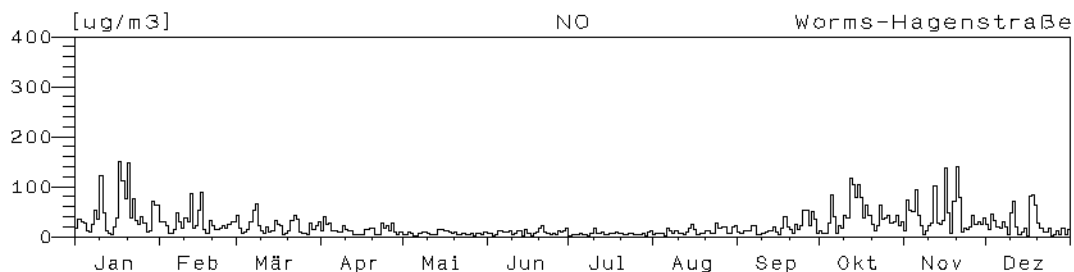
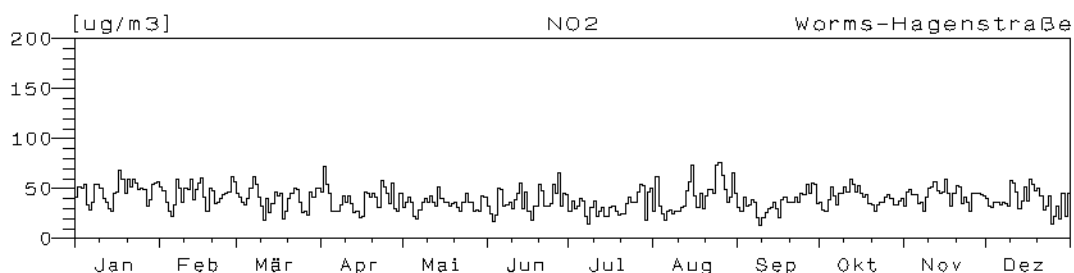
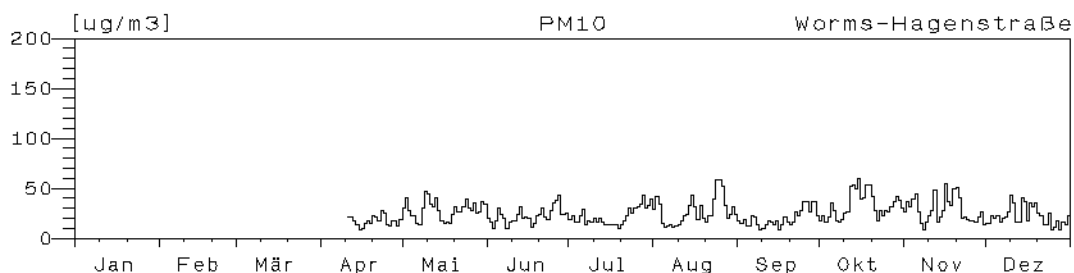
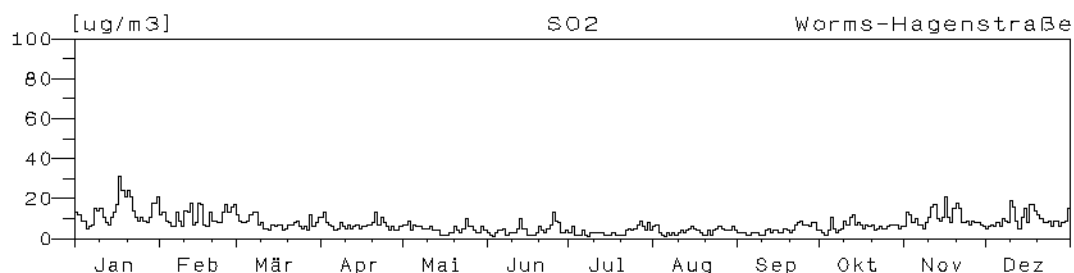

**Jahreswindrose und Jahresverlauf der Tagesmittelwerte : 2001**  
**Station: Neuwied-Hafenstraße**

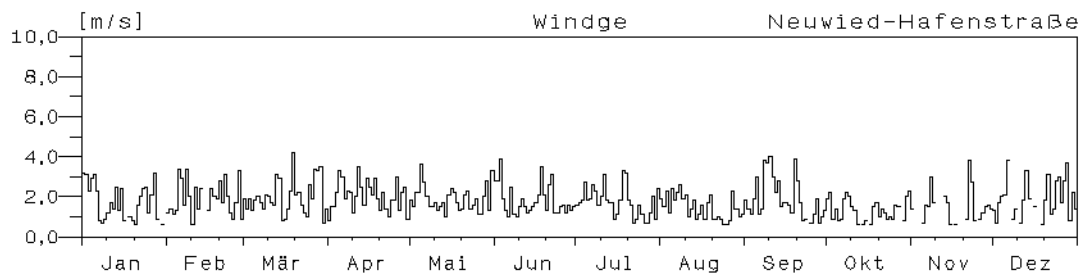
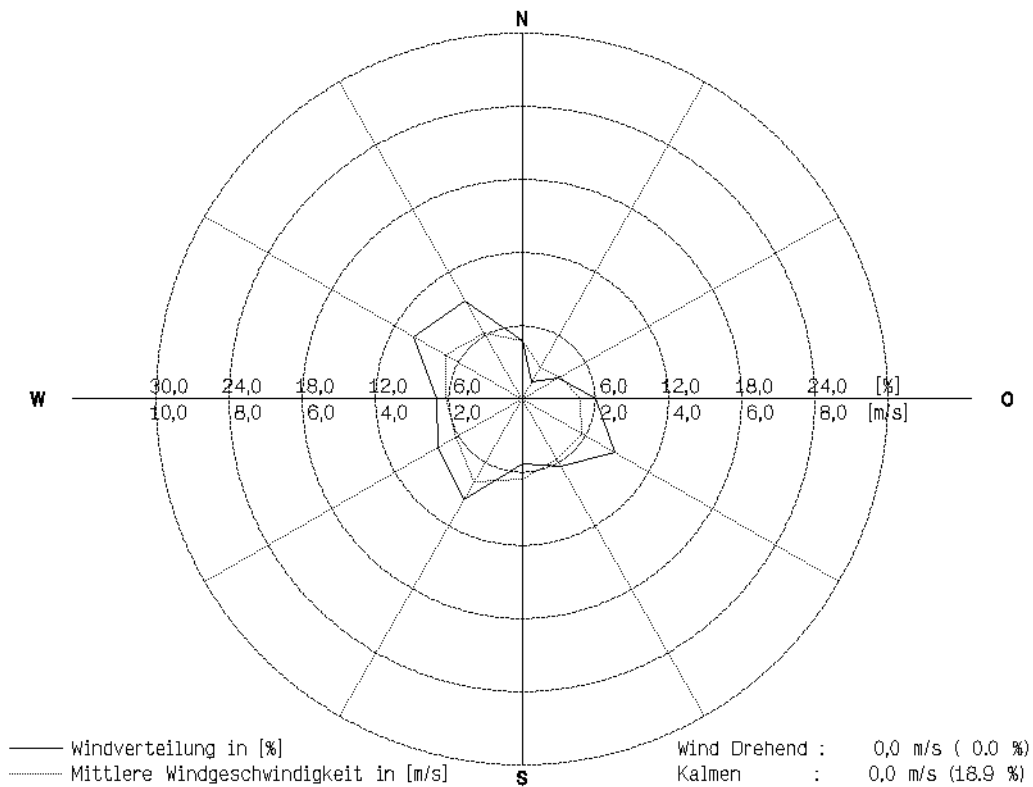

## Jahresverlauf der Tagesmittelwerte : 2001

### Station: Neuwied-Hafenstraße

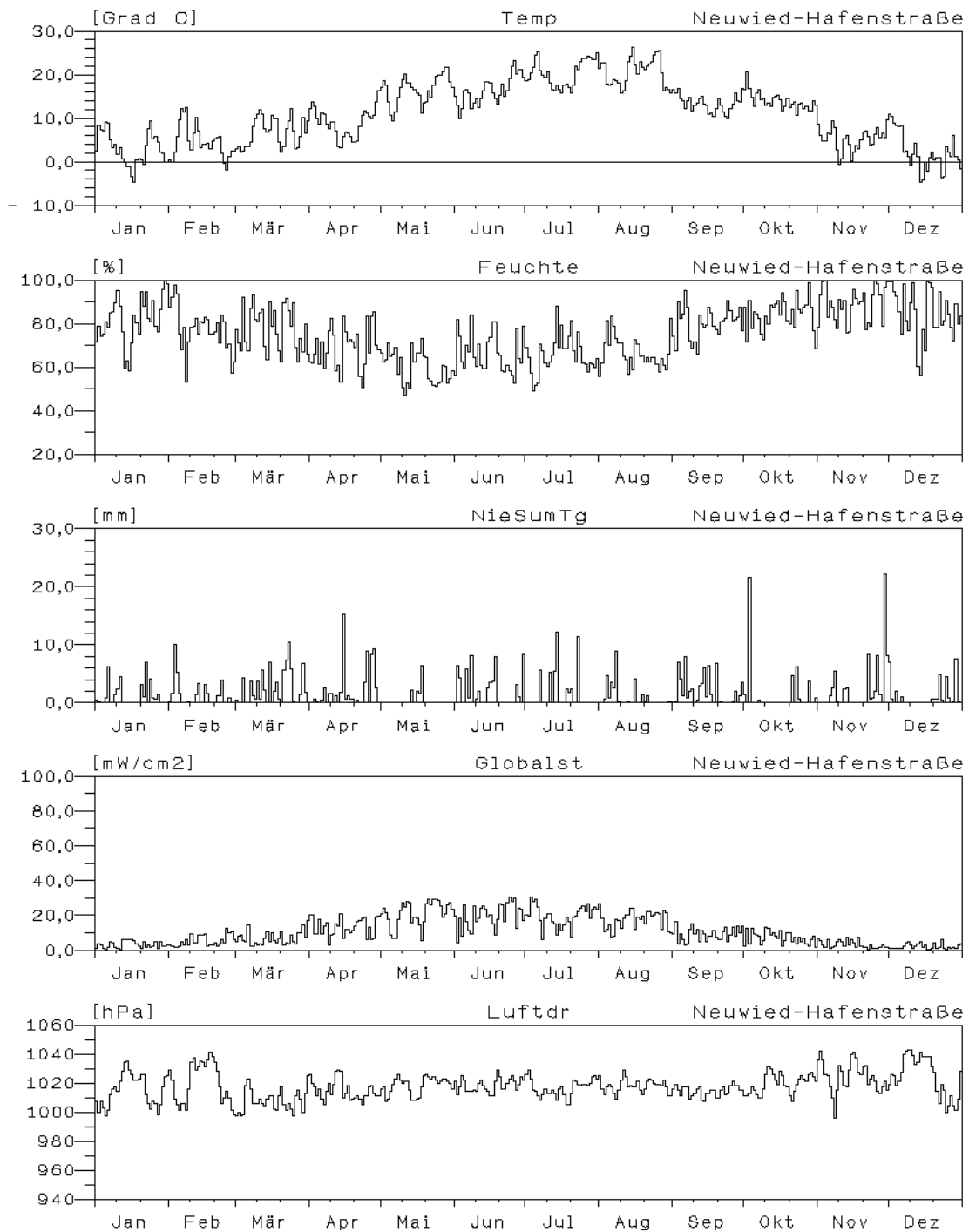



### Jahresverlauf der Tagesmittelwerte : 2001 Station: Neuwied-Hafenstraße

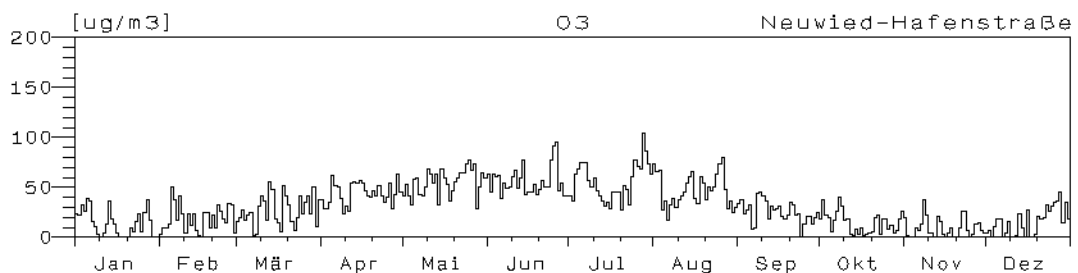
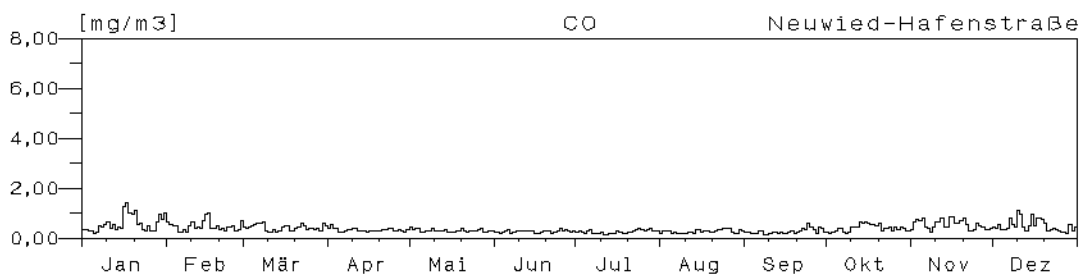
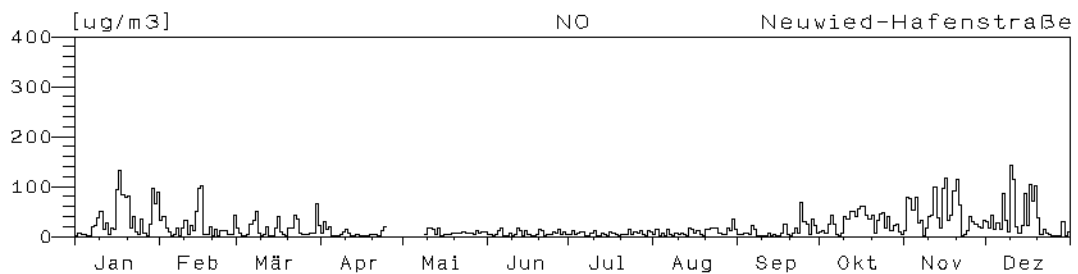
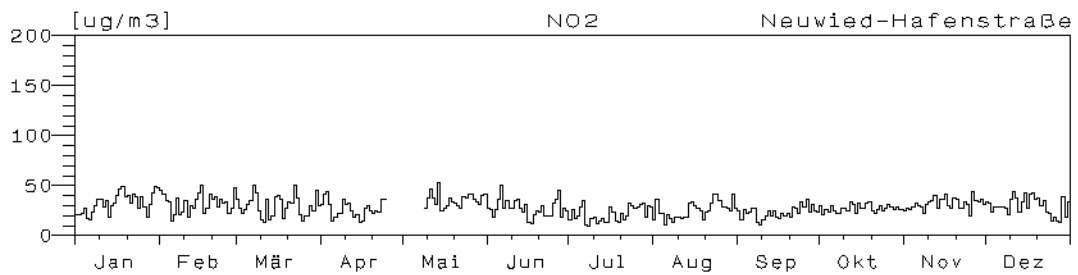
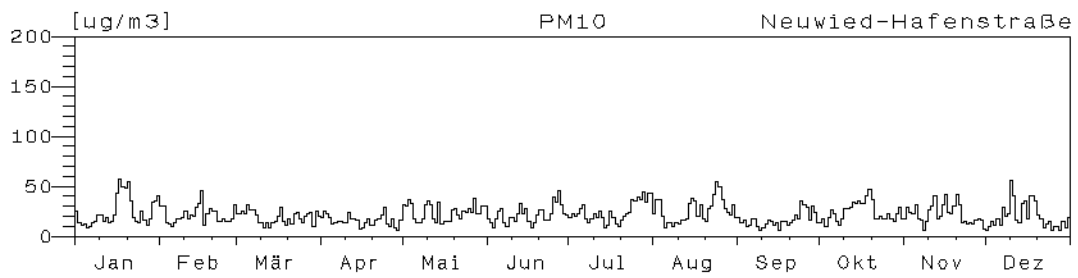
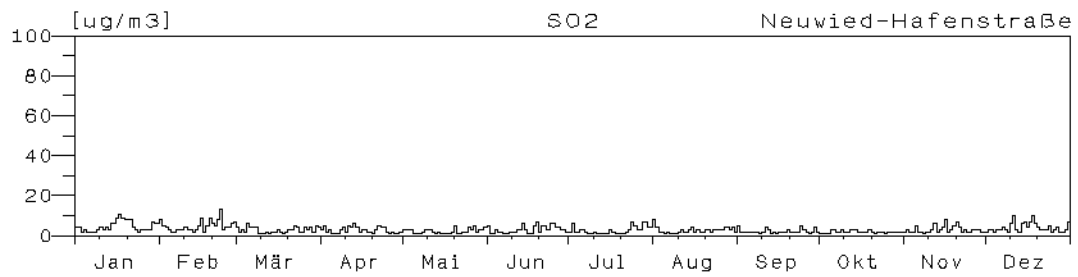

### Jahresverlauf der Tagesmittelwerte : 2001 Station: Neuwied-Heddersdorfer-Straße

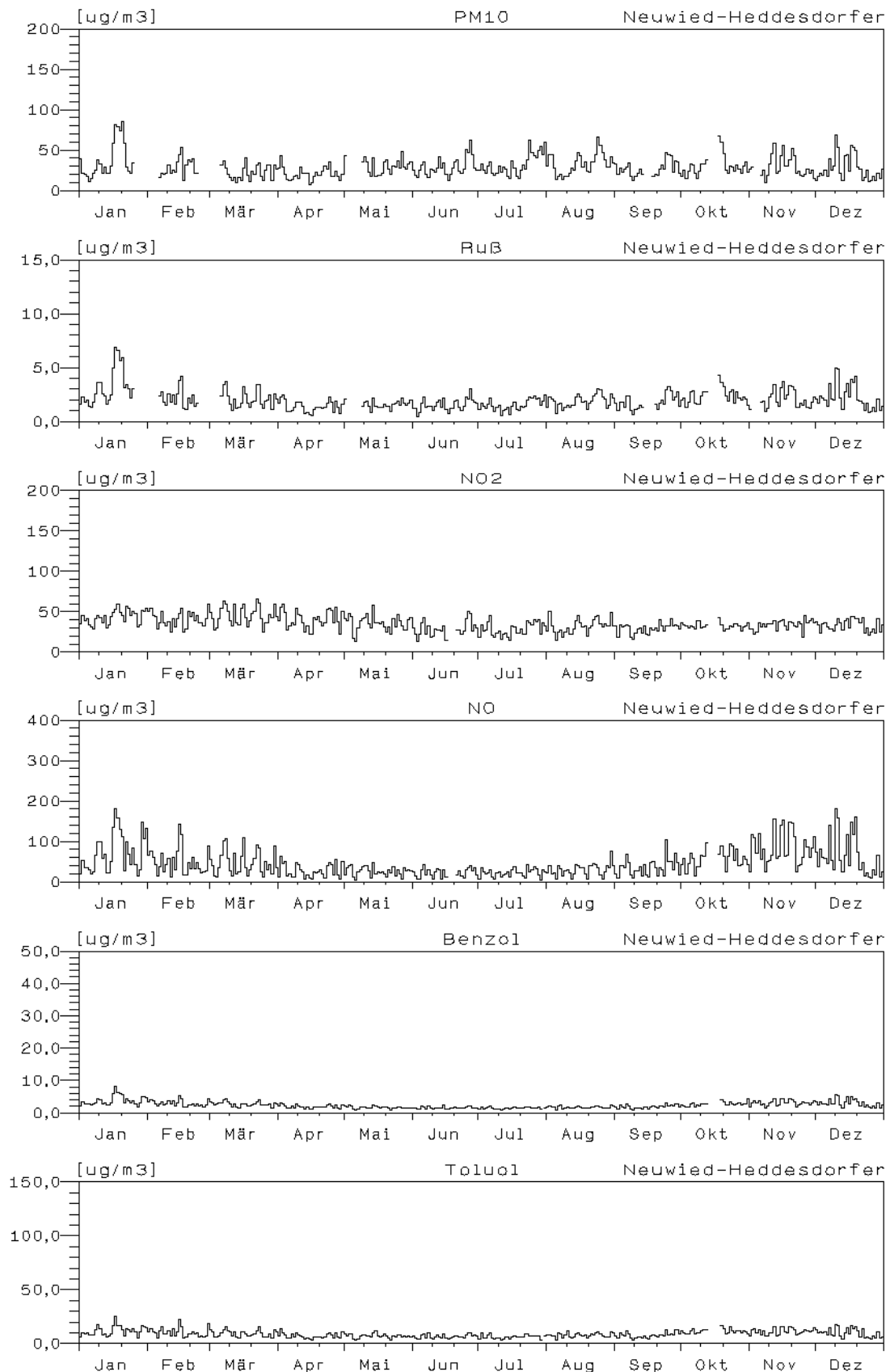

**Jahreswindrose und Jahresverlauf der Tagesmittelwerte : 2001**  
**Station: Koblenz-Friedrich-Ebert-Ring**

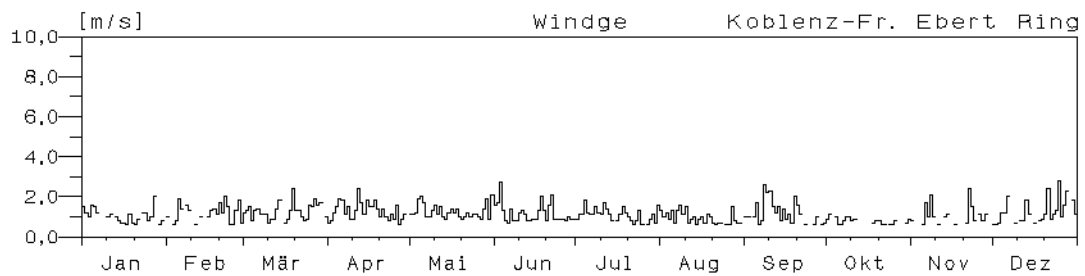
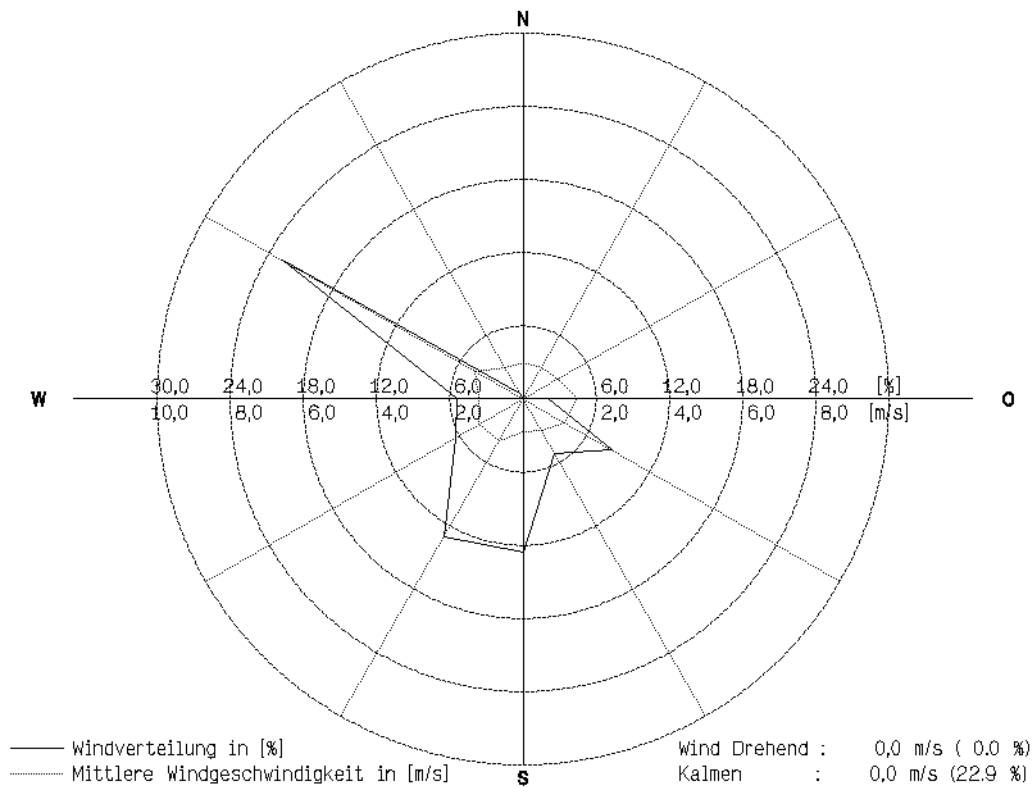

## Jahresverlauf der Tagesmittelwerte : 2001 Station: Koblenz-Friedrich-Ebert-Ring

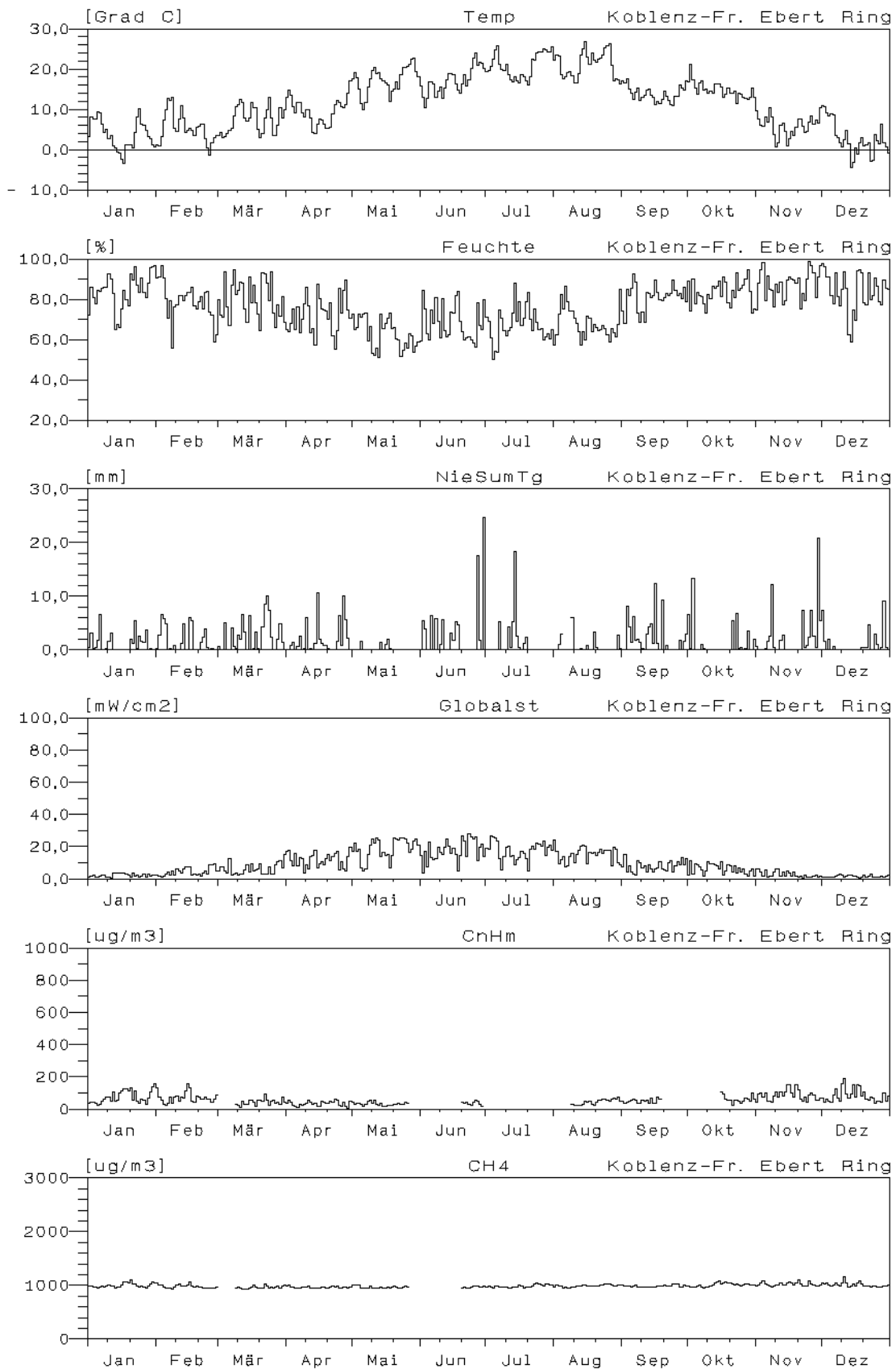

### Jahresverlauf der Tagesmittelwerte : 2001 Station: Koblenz-Friedrich-Ebert-Ring

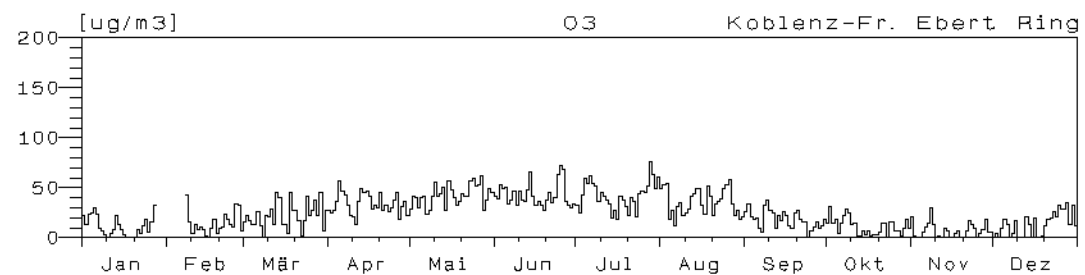
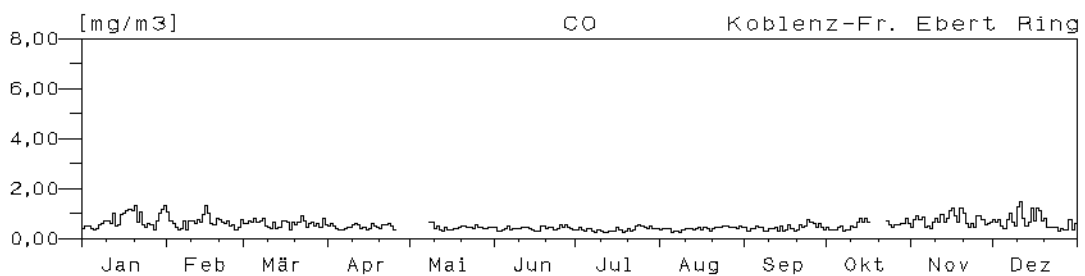
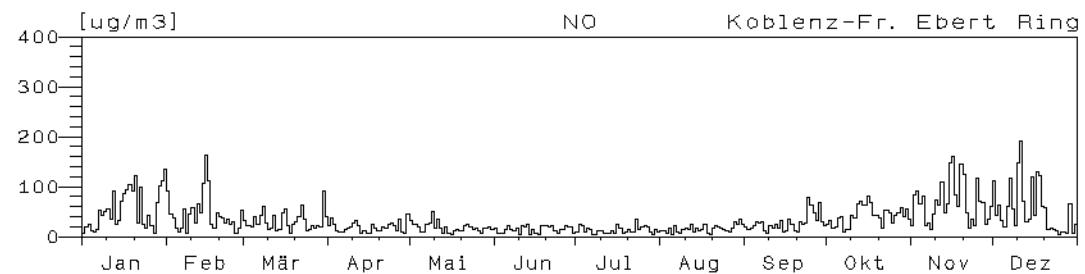
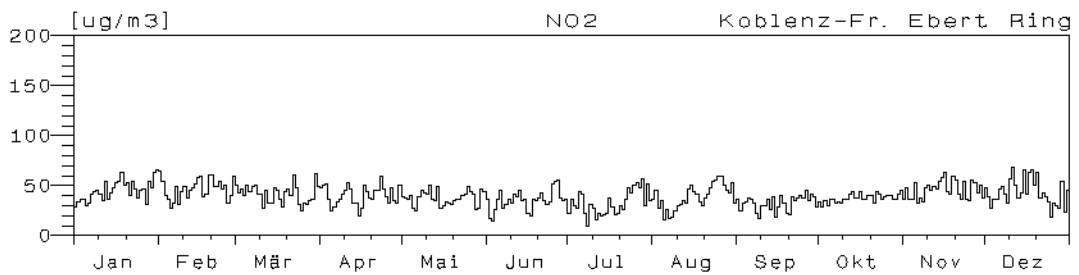
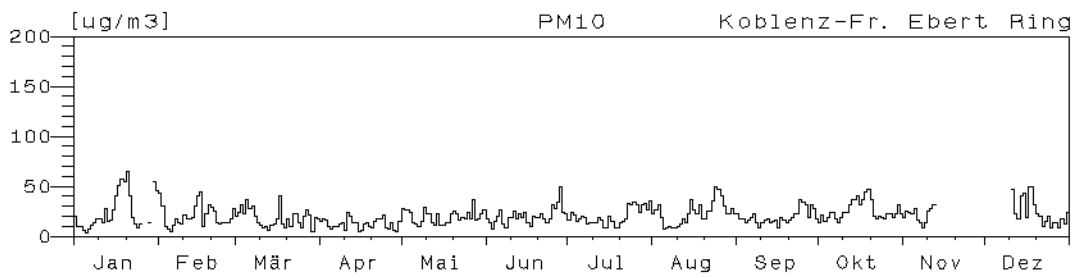
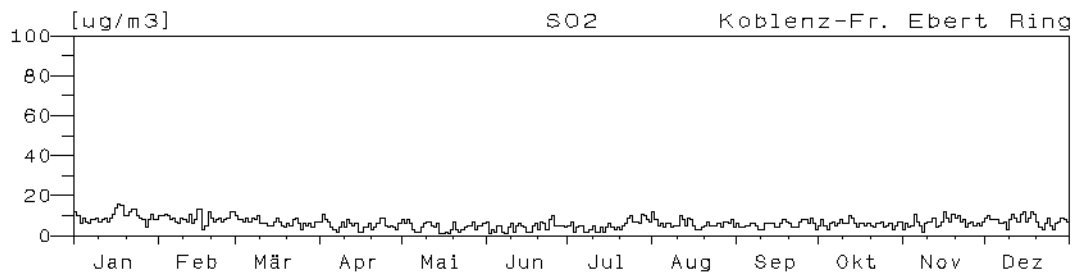

## Jahresverlauf der Tagesmittelwerte : 2001 Station: Koblenz-Zentralplatz

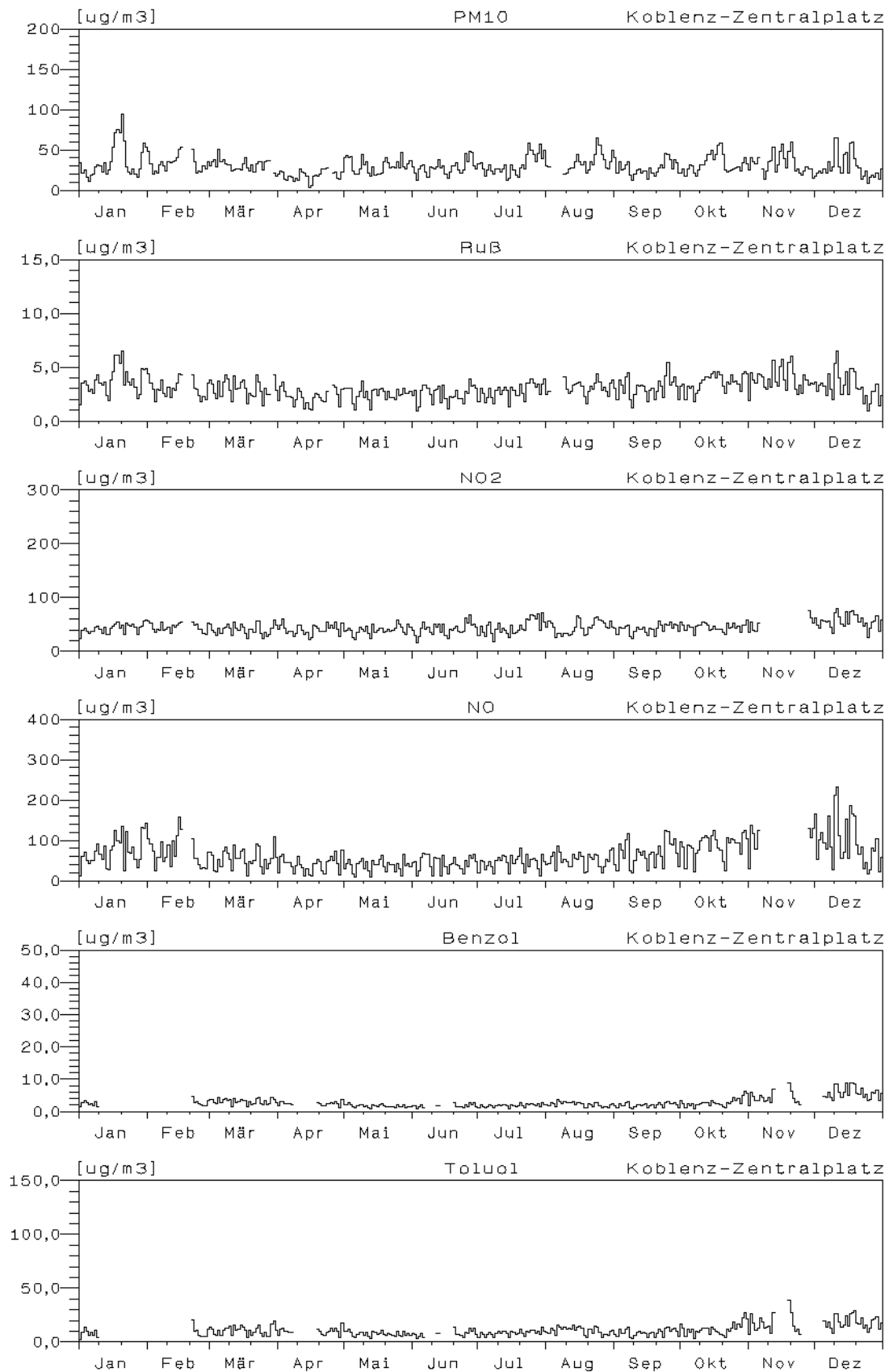

**Jahreswindrose und Jahresverlauf der Tagesmittelwerte : 2001**  
**Station: Bad Kreuznach-Bosenheimer-Straße**

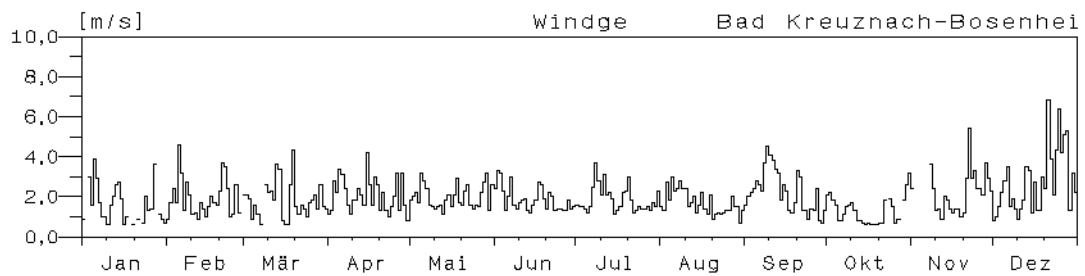
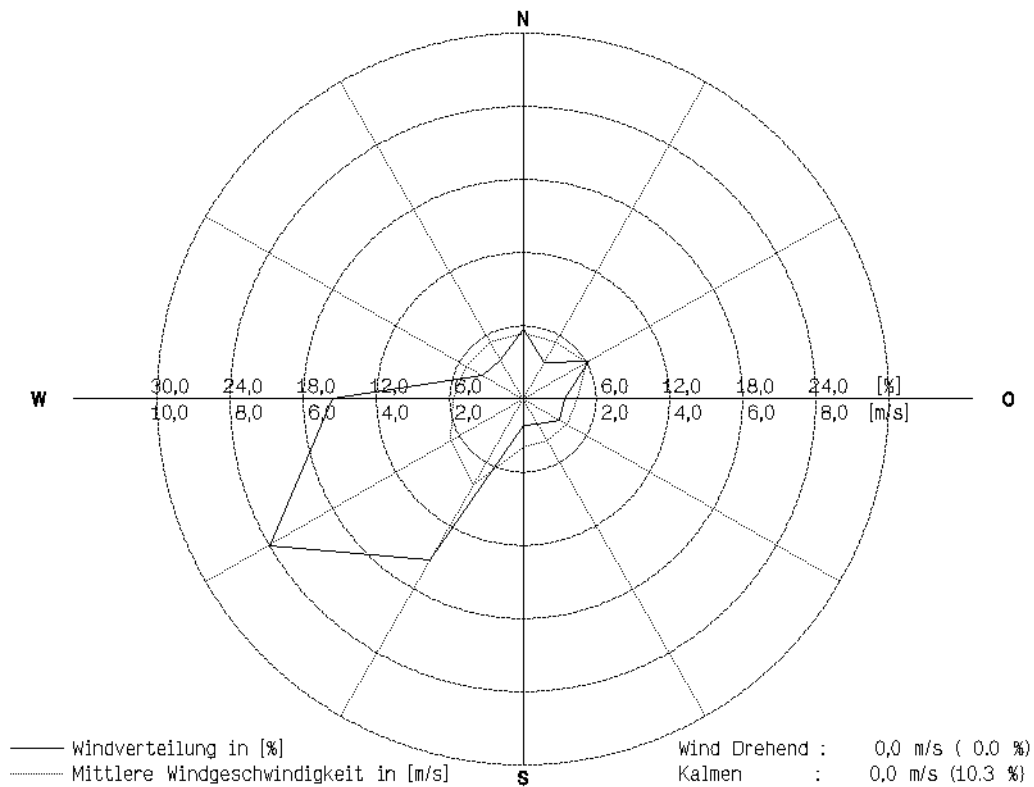

## Jahresverlauf der Tagesmittelwerte : 2001

### Station: Bad Kreuznach-Bosenheimer-Straße

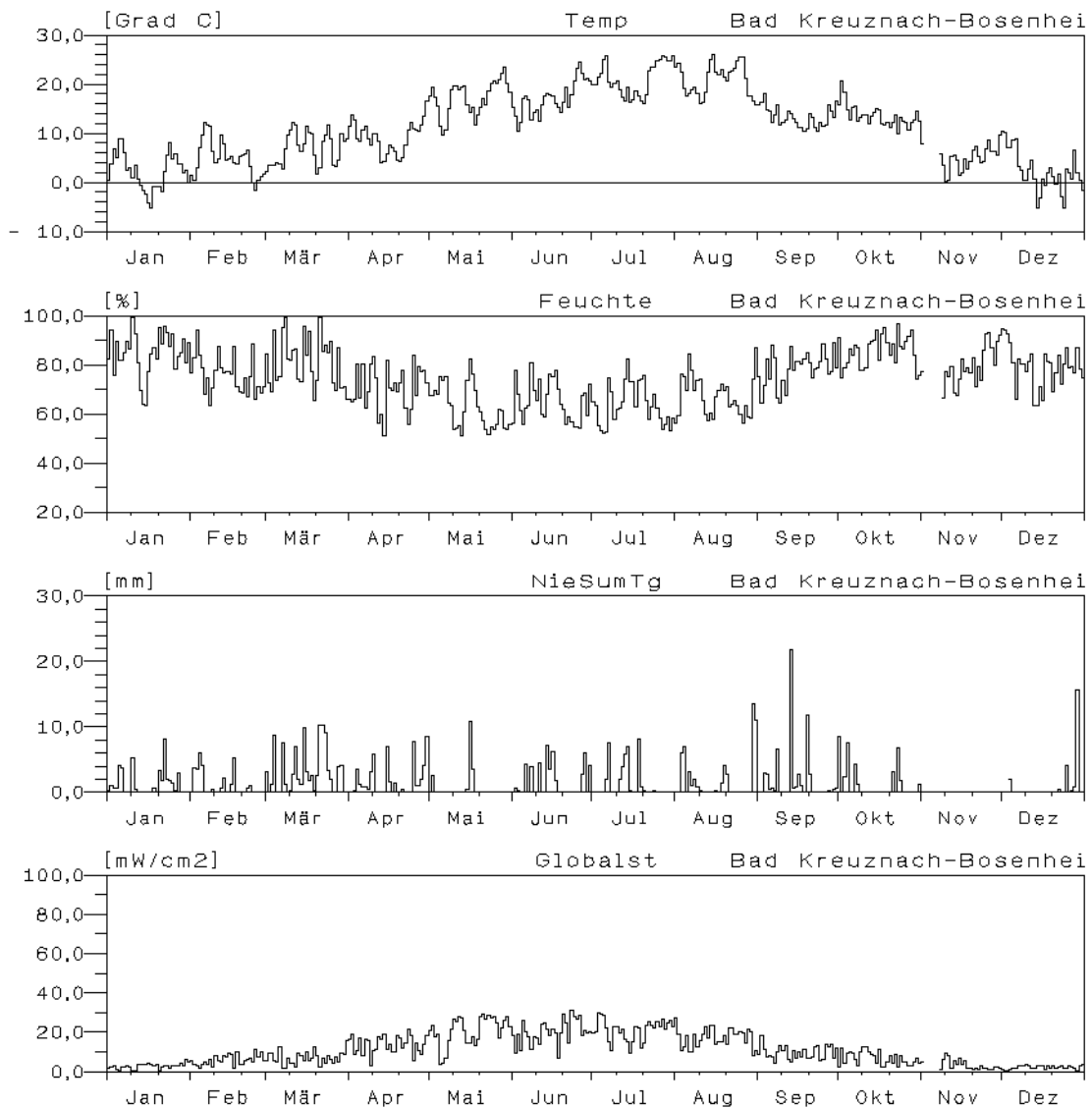



## Jahresverlauf der Tagesmittelwerte : 2001 Station: Bad Kreuznach-Bosenheimer-Straße

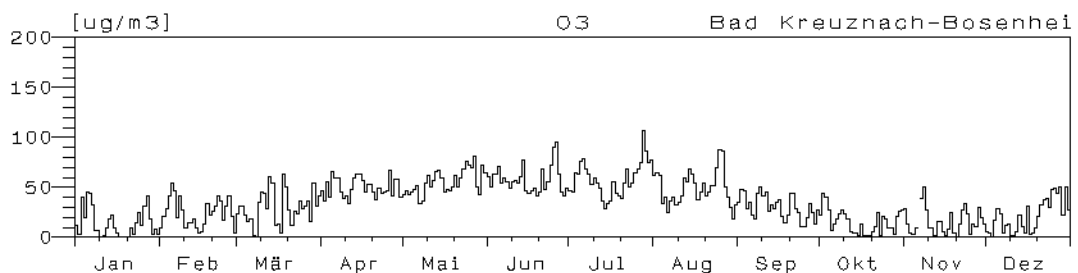
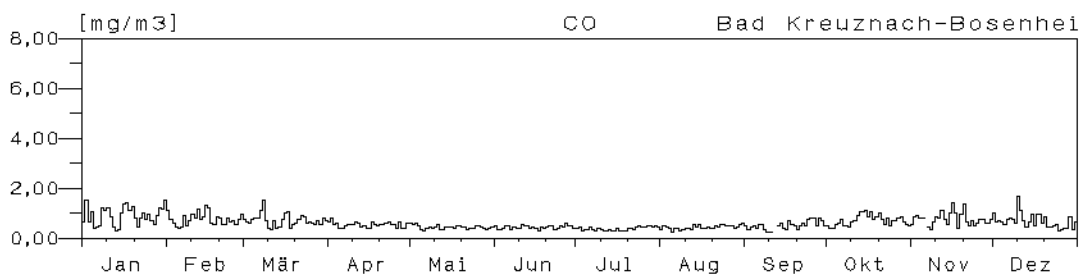
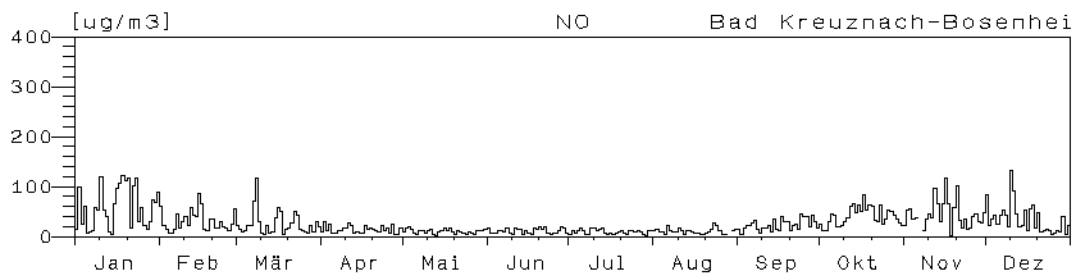
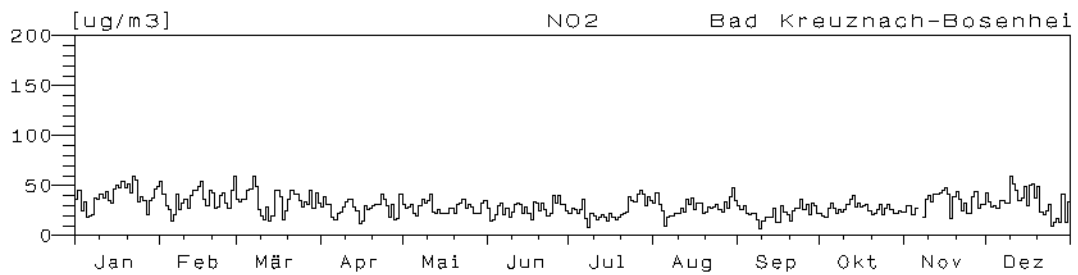
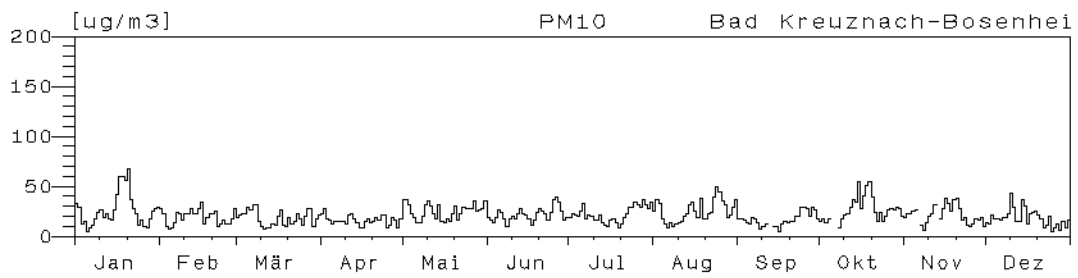
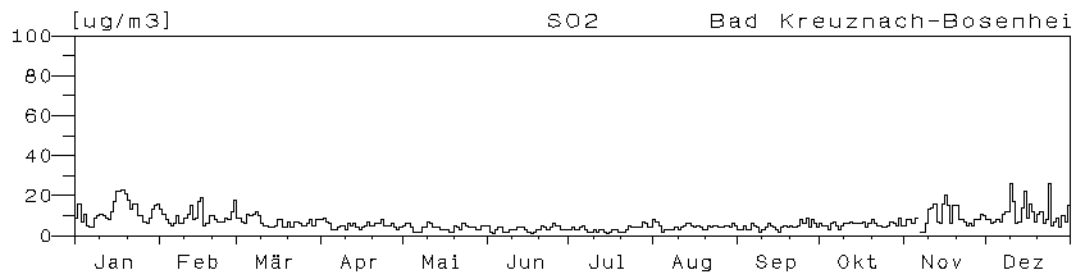

**Jahreswindrose und Jahresverlauf der Tagesmittelwerte : 2001**  
**Station: Wörth-Marktplatz**

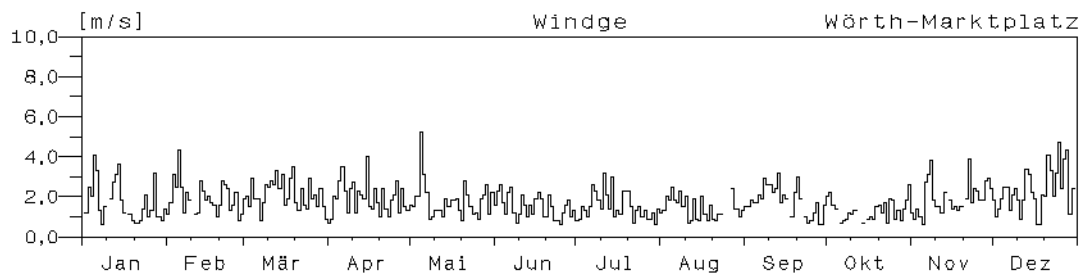
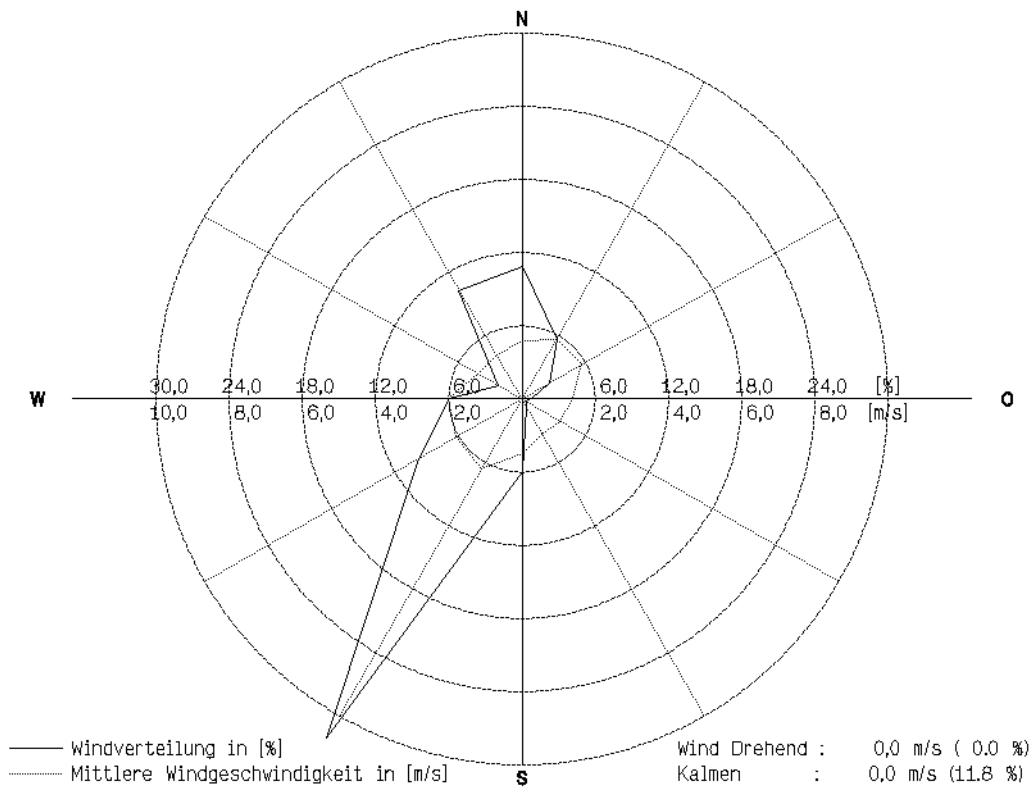

### Jahresverlauf der Tagesmittelwerte : 2001

#### Station: Wörth-Marktplatz

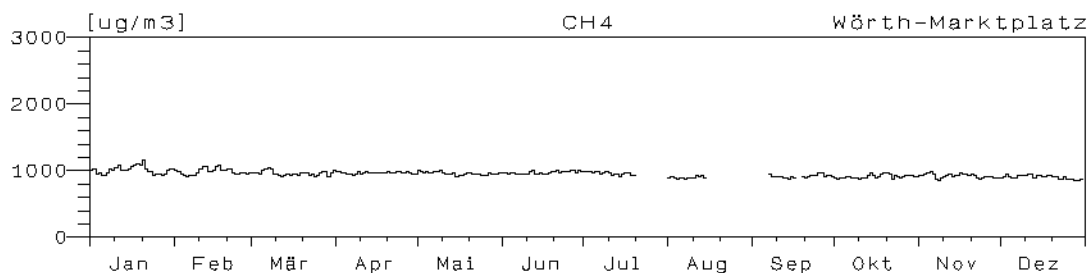
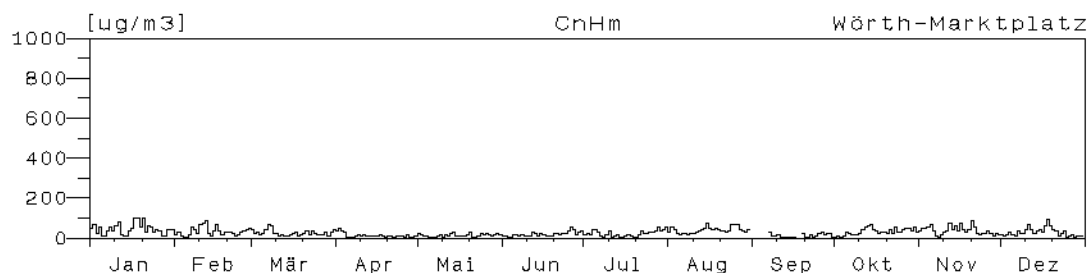
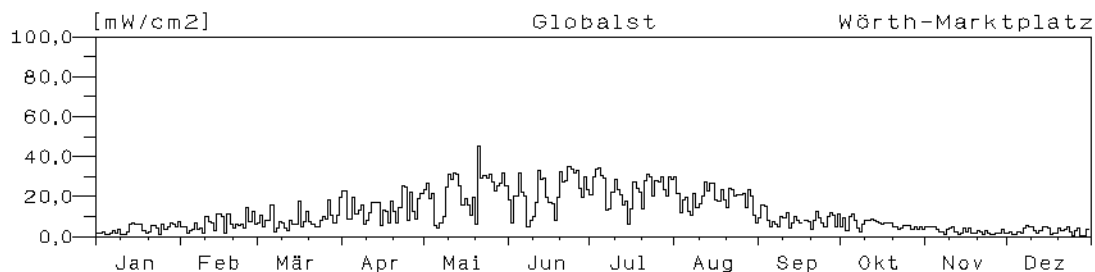
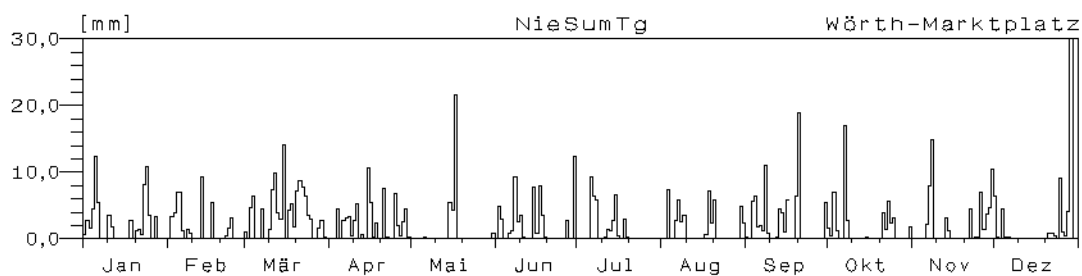
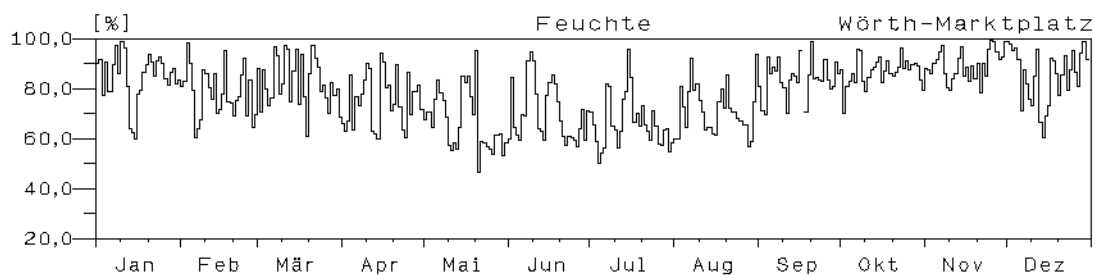
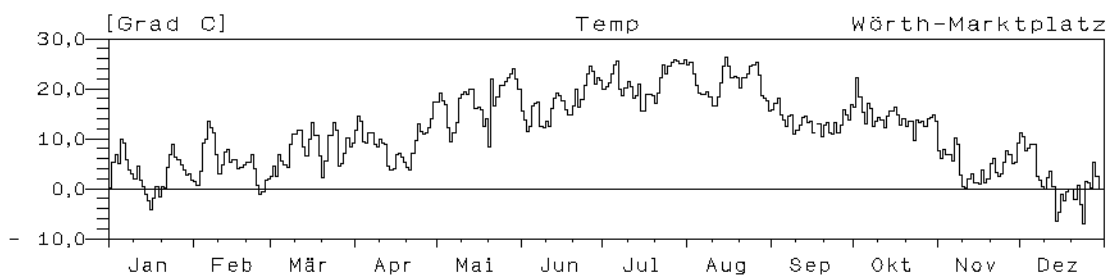

### Jahresverlauf der Tagesmittelwerte : 2001

#### Station: Wörth-Marktplatz

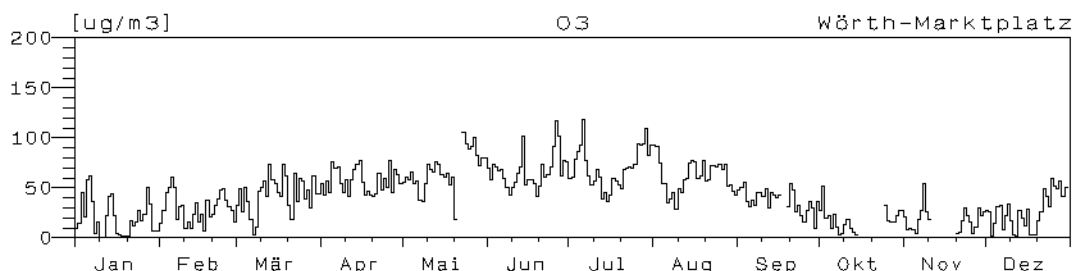
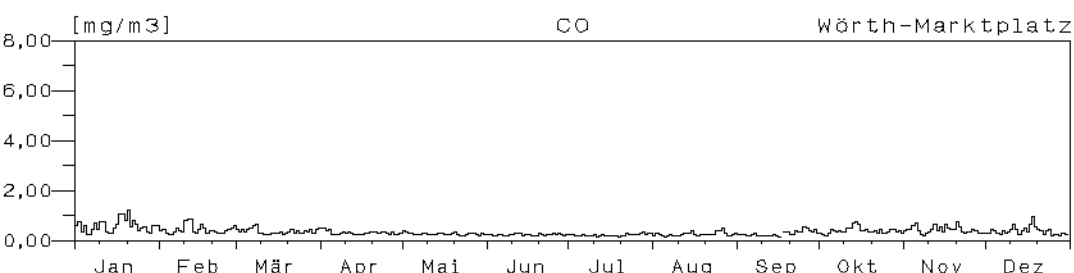
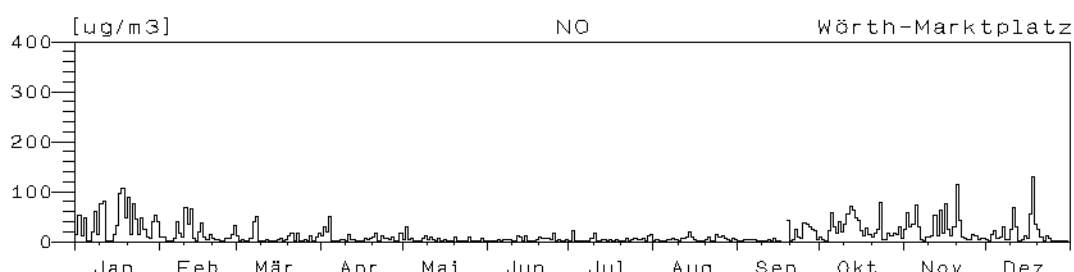
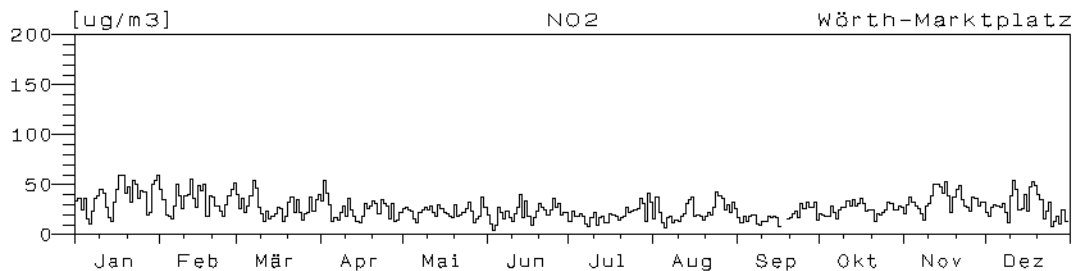
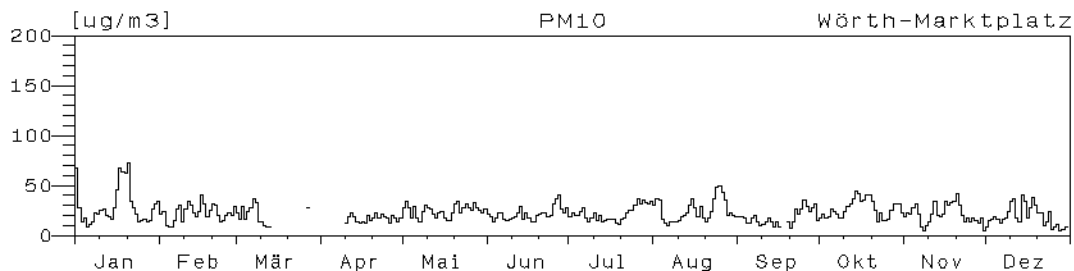
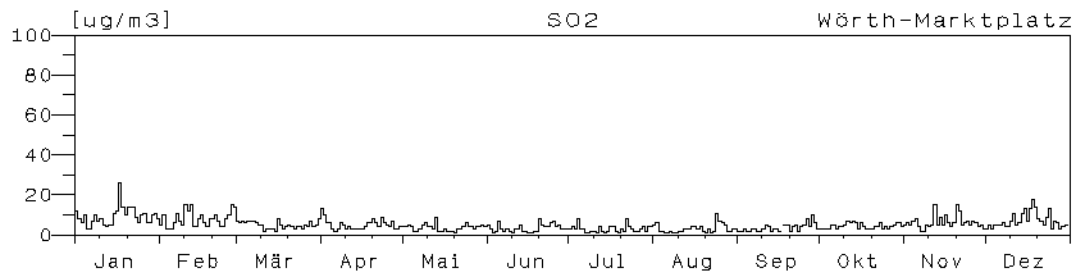

**Jahreswindrose und Jahresverlauf der Tagesmittelwerte : 2001**  
**Station: Westpfalz-Dunzweiler**

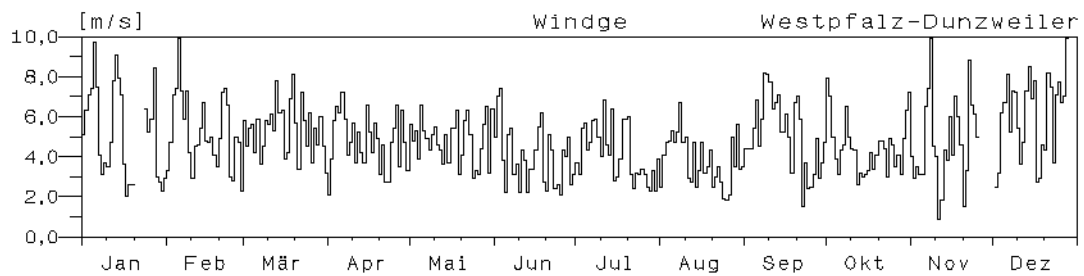
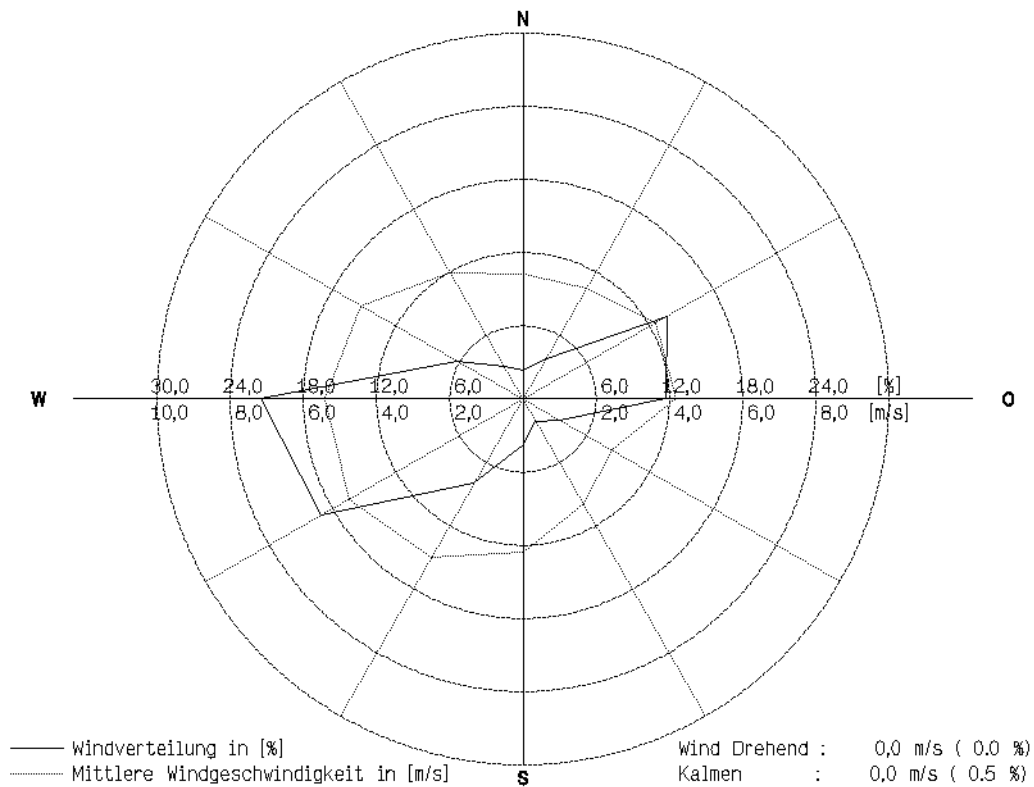

## Jahresverlauf der Tagesmittelwerte : 2001 Station: Westpfalz-Dunzweiler

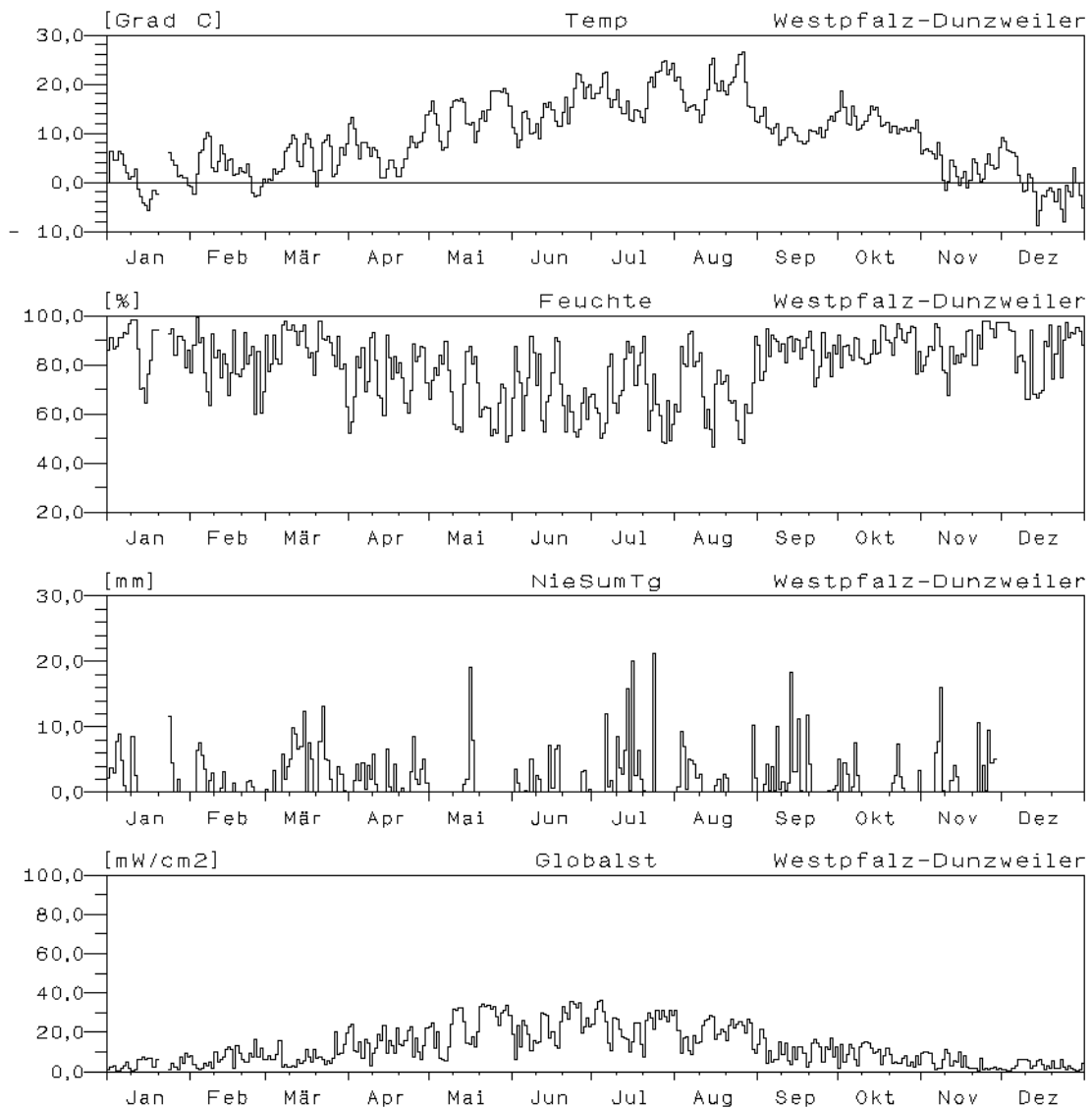

## Jahresverlauf der Tagesmittelwerte : 2001 Station: Westpfalz-Dunzweiler

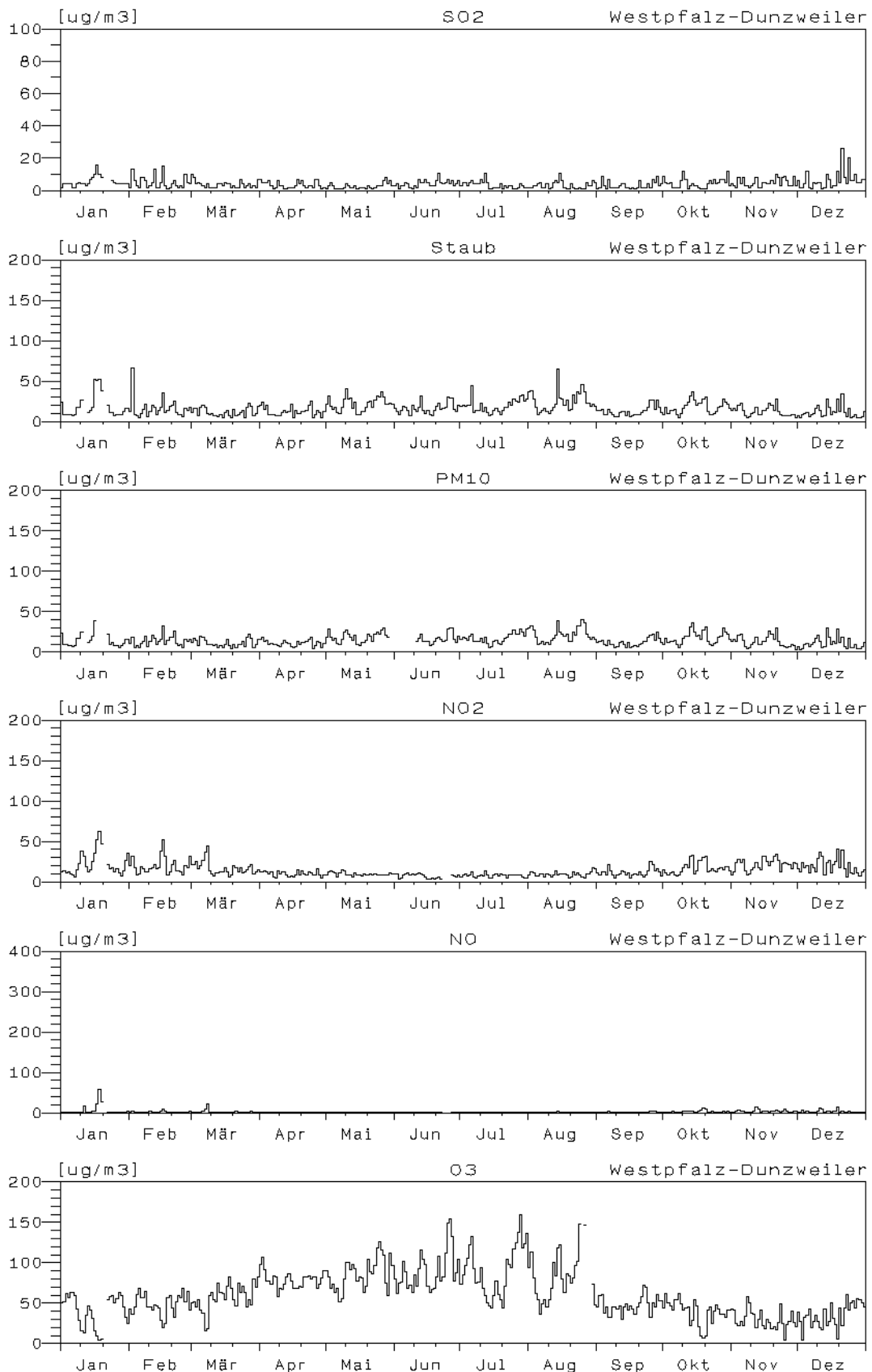

**Jahreswindrose und Jahresverlauf der Tagesmittelwerte : 2001**  
**Station: Hunsrück-Leisel**

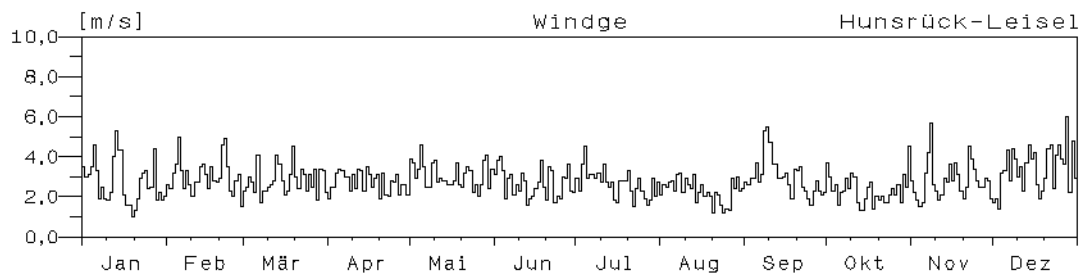
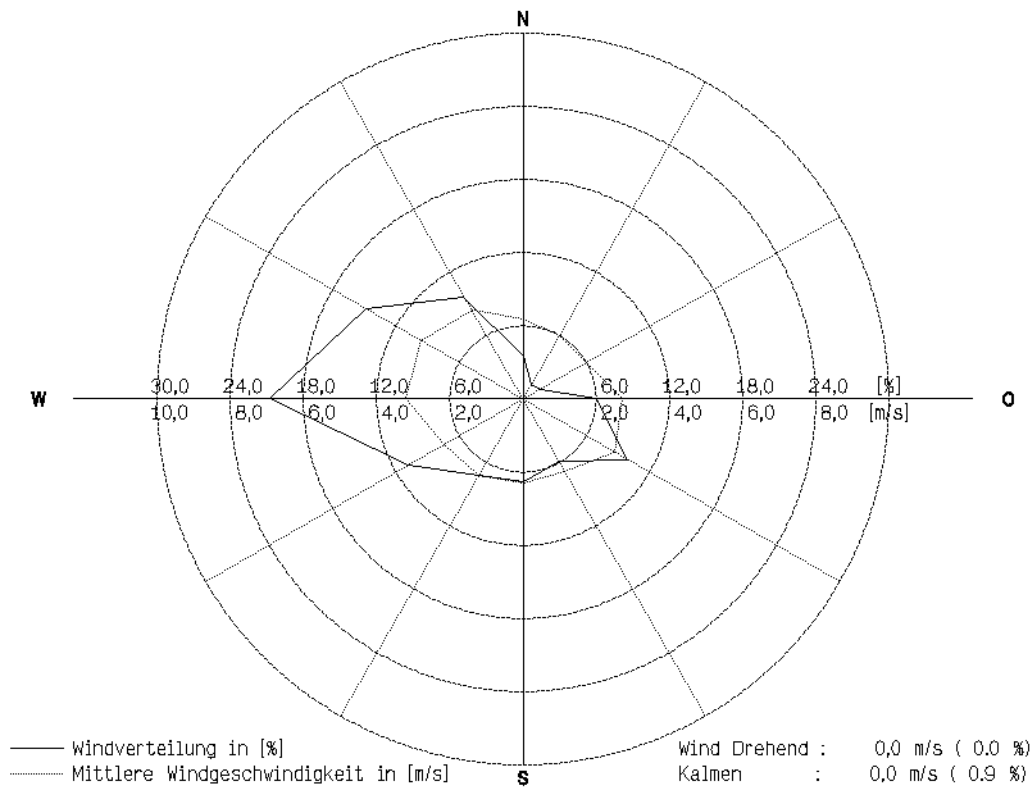



## Jahresverlauf der Tagesmittelwerte : 2001 Station: Hunsrück-Leisel

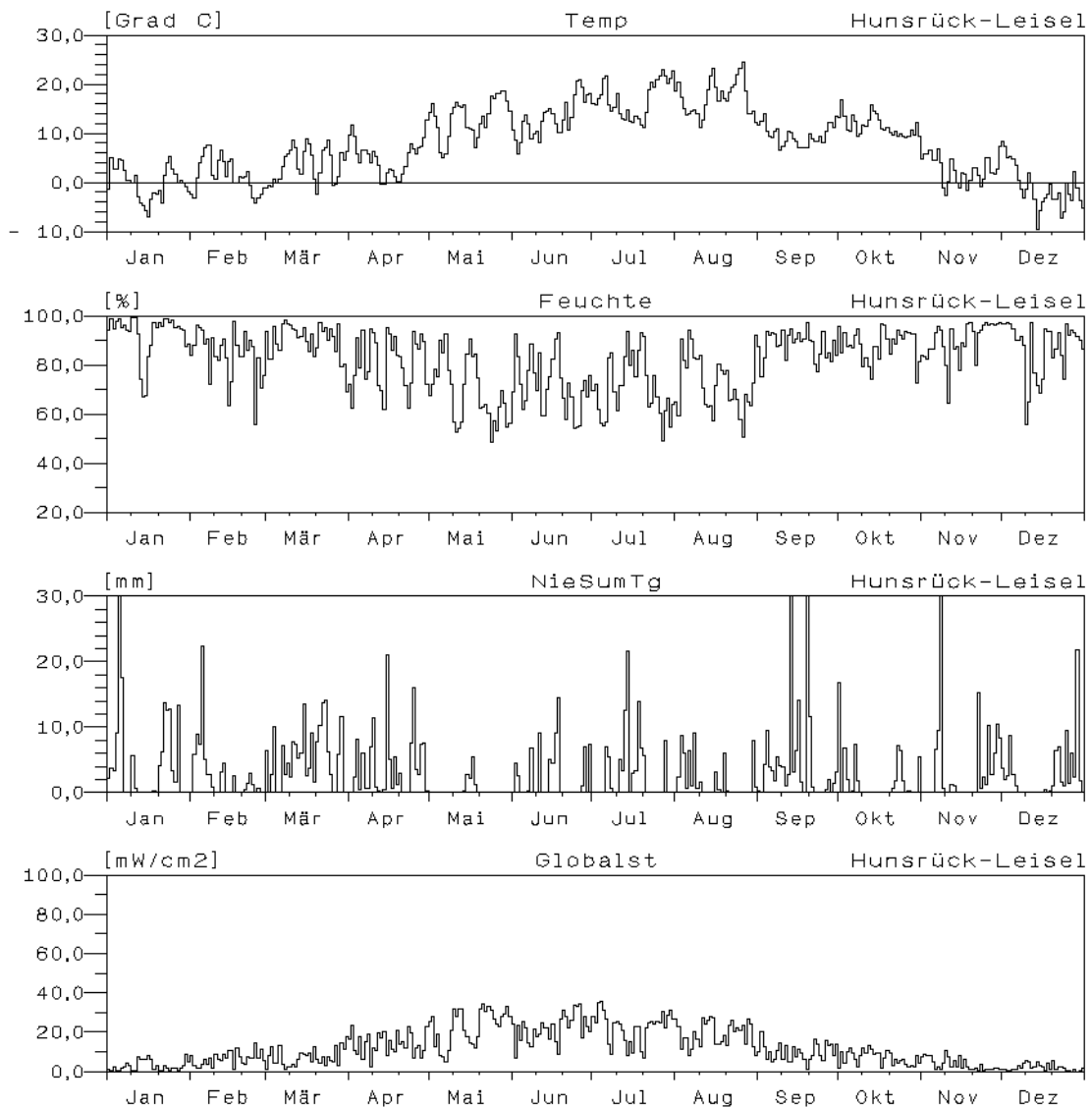

### Jahresverlauf der Tagesmittelwerte : 2001 Station: Hunsrück-Leisel

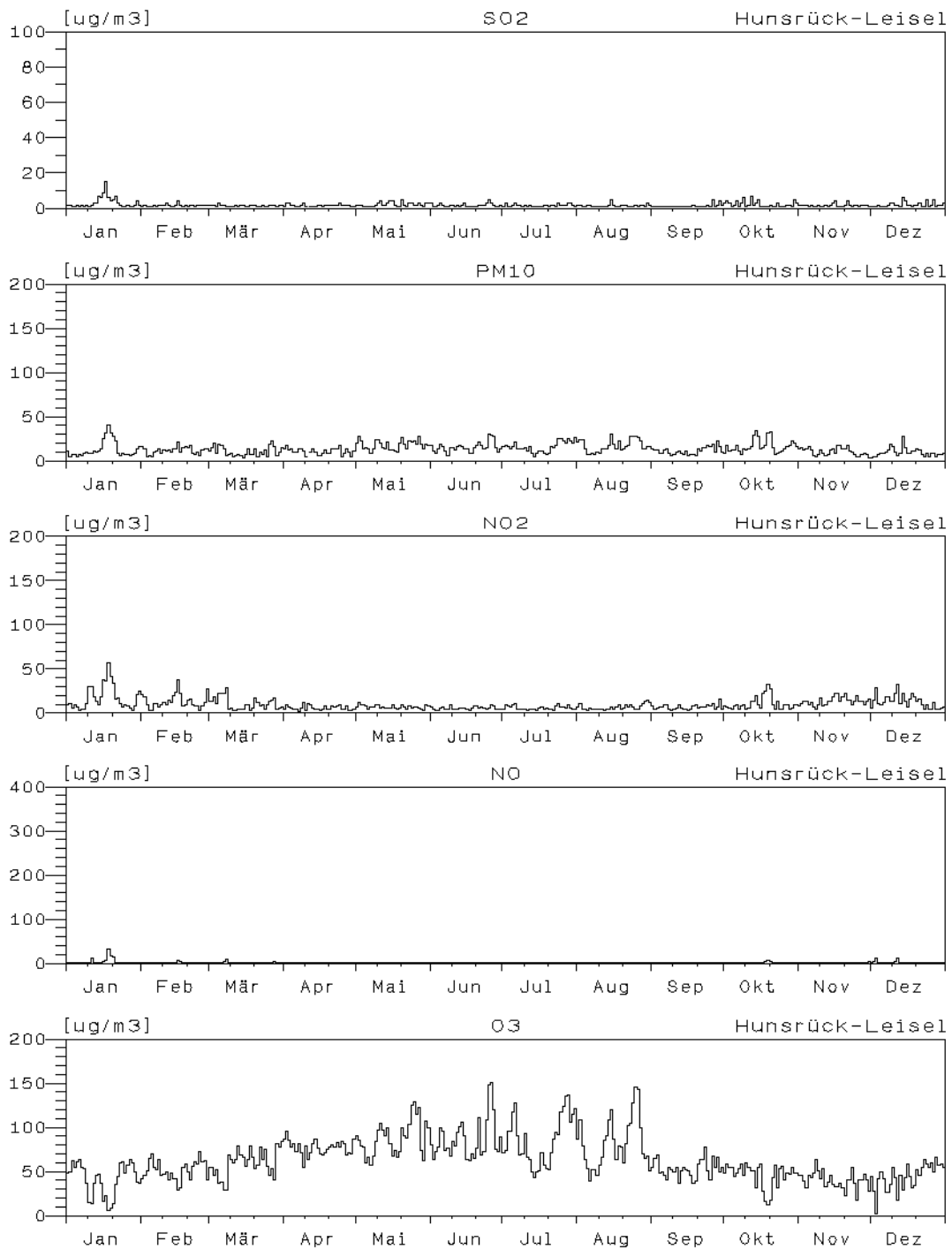

**Jahreswindrose und Jahresverlauf der Tagesmittelwerte : 2001**  
**Station: Westeifel-Wascheid**

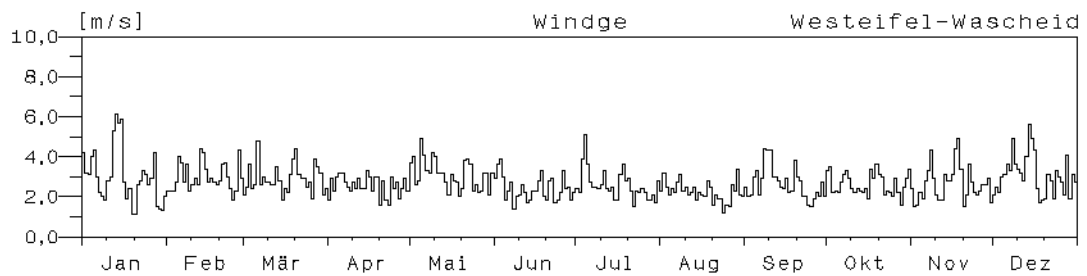
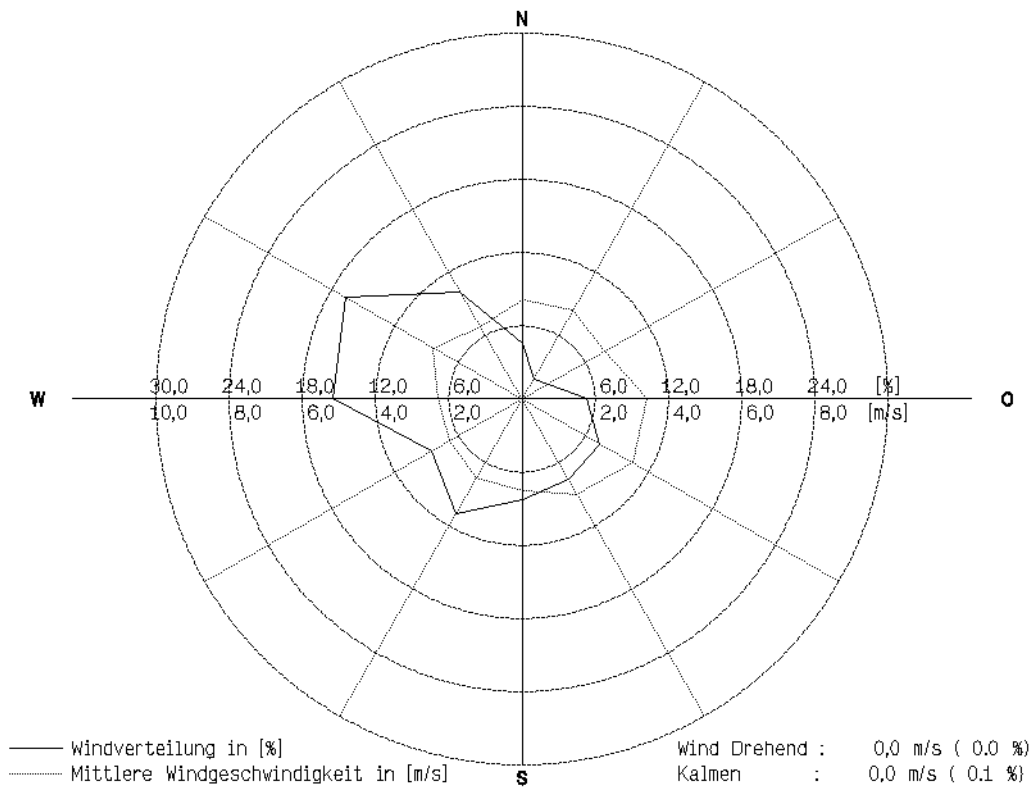

## Jahresverlauf der Tagesmittelwerte : 2001

### Station: Westeifel-Wascheid

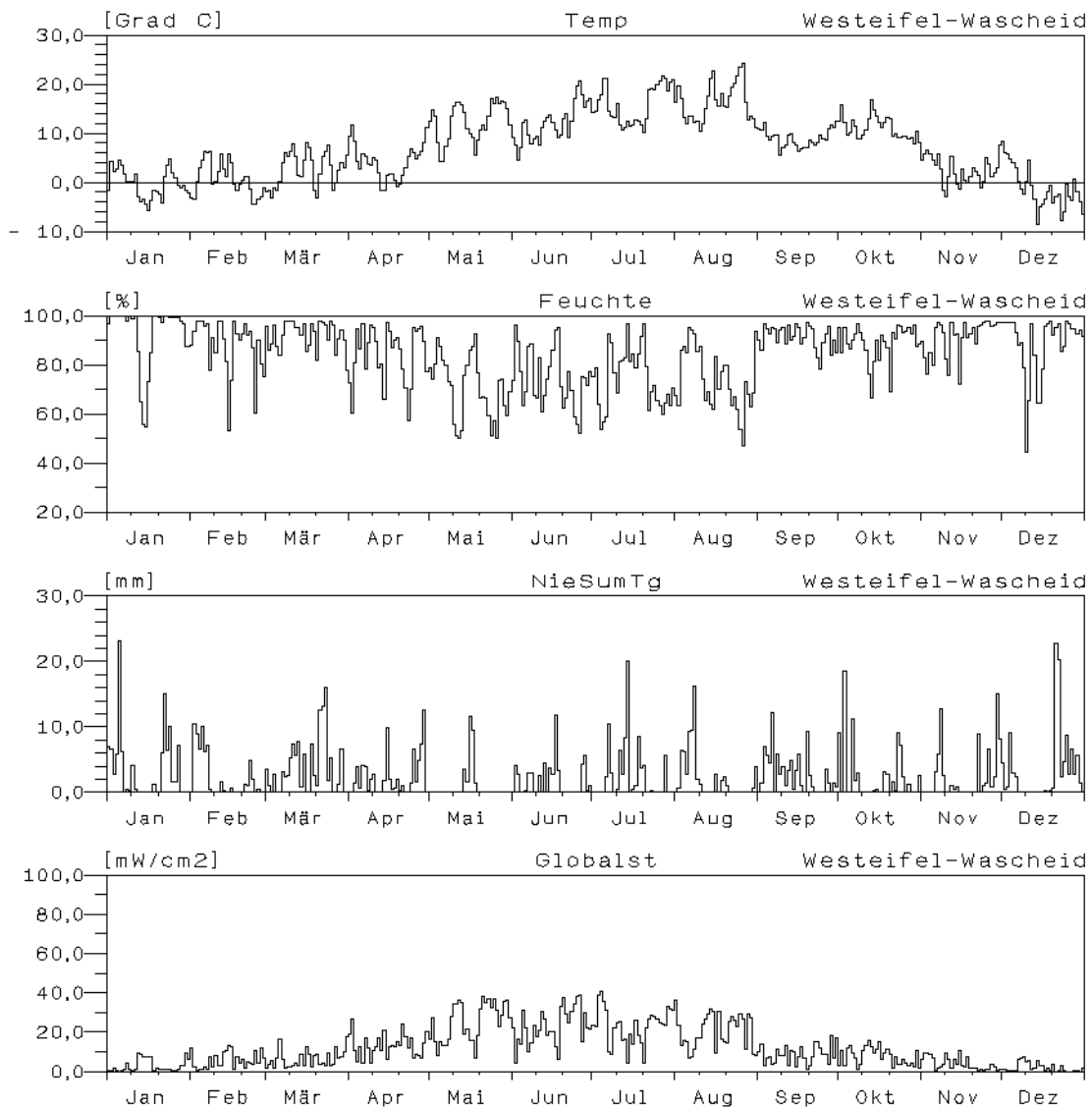

## Jahresverlauf der Tagesmittelwerte : 2001

### Station: Westeifel-Wascheid

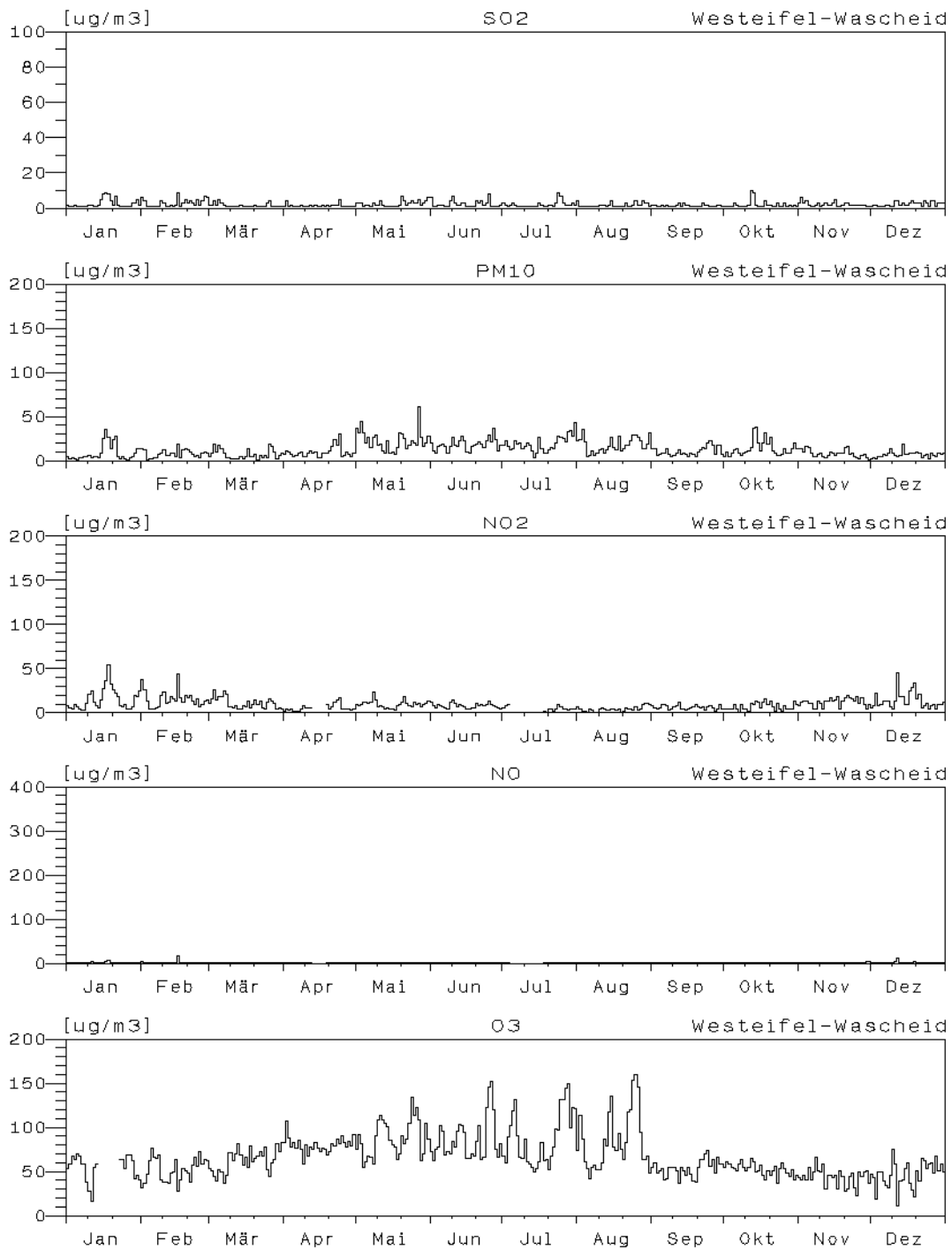

**Jahreswindrose und Jahresverlauf der Tagesmittelwerte : 2001**  
**Station: Westerwald-Herdorf**

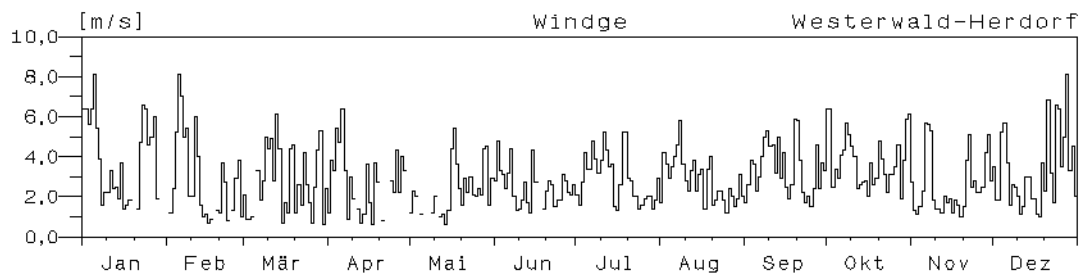
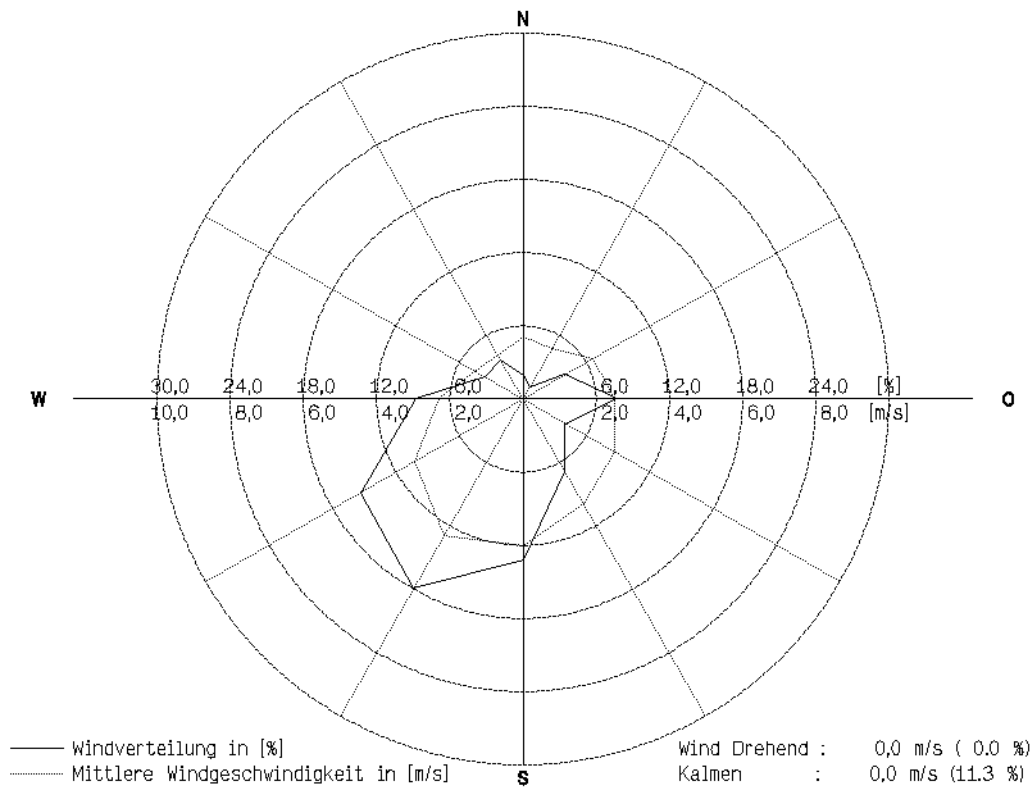

## Jahresverlauf der Tagesmittelwerte : 2001

### Station: Westerwald-Herdorf

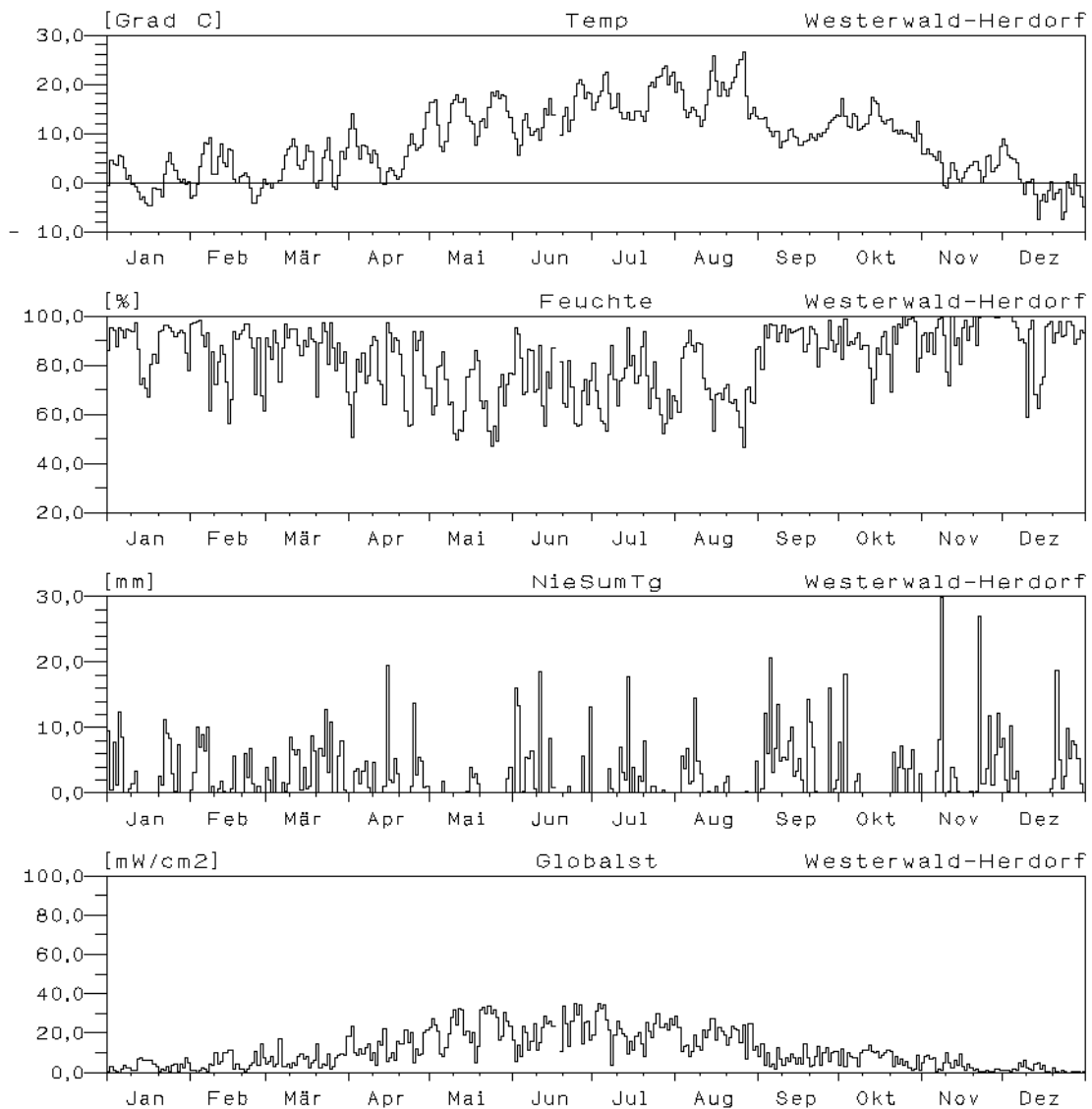

### Jahresverlauf der Tagesmittelwerte : 2001

#### Station: Westerwald-Herdorf

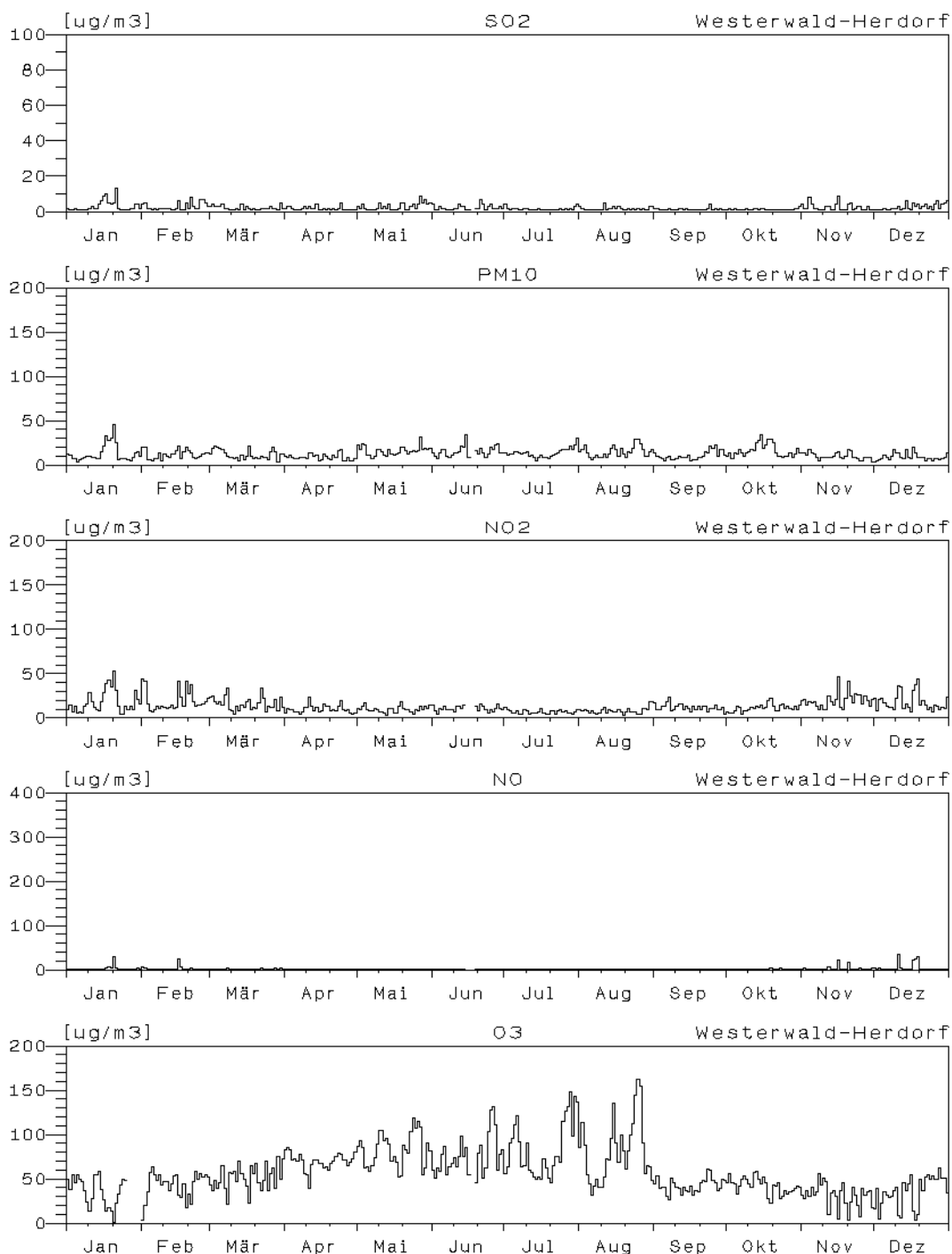



**Jahreswindrose und Jahresverlauf der Tagesmittelwerte : 2001**  
**Station: Westerwald-Neuhäusel**

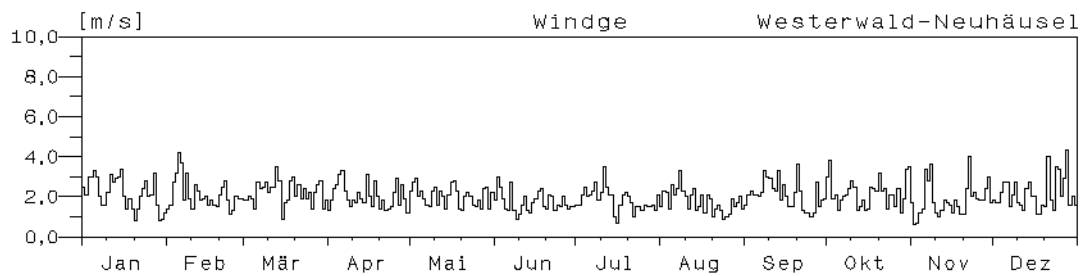
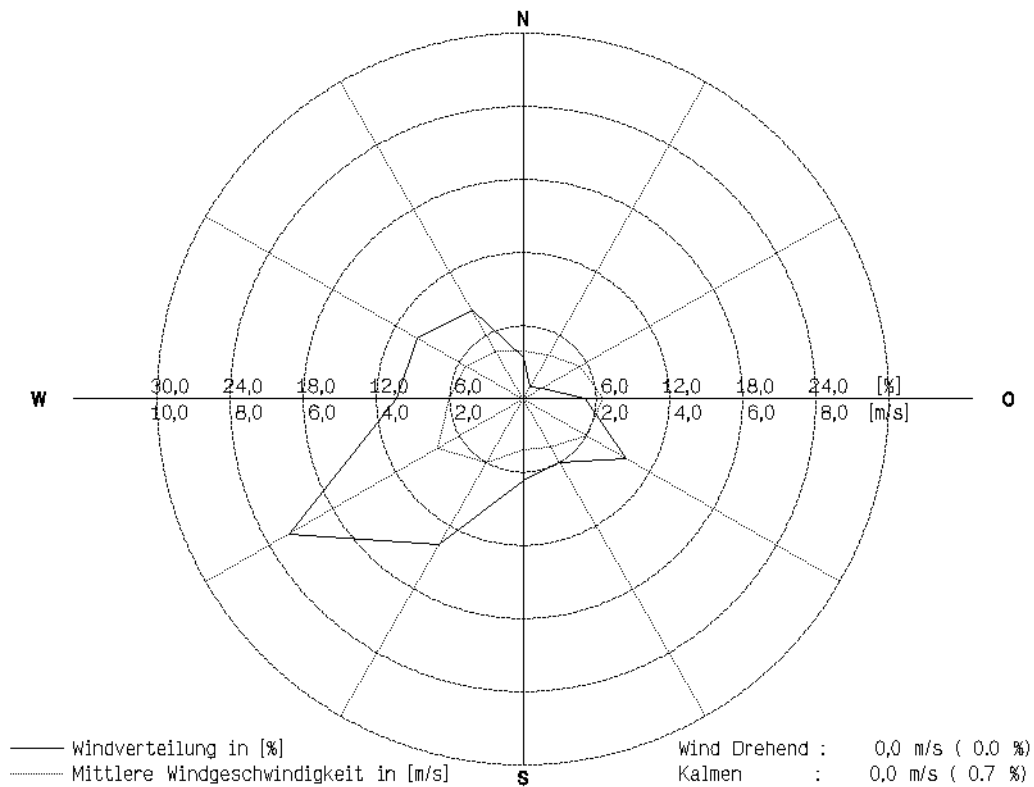

## Jahresverlauf der Tagesmittelwerte : 2001 Station: Westerwald-Neuhäusel

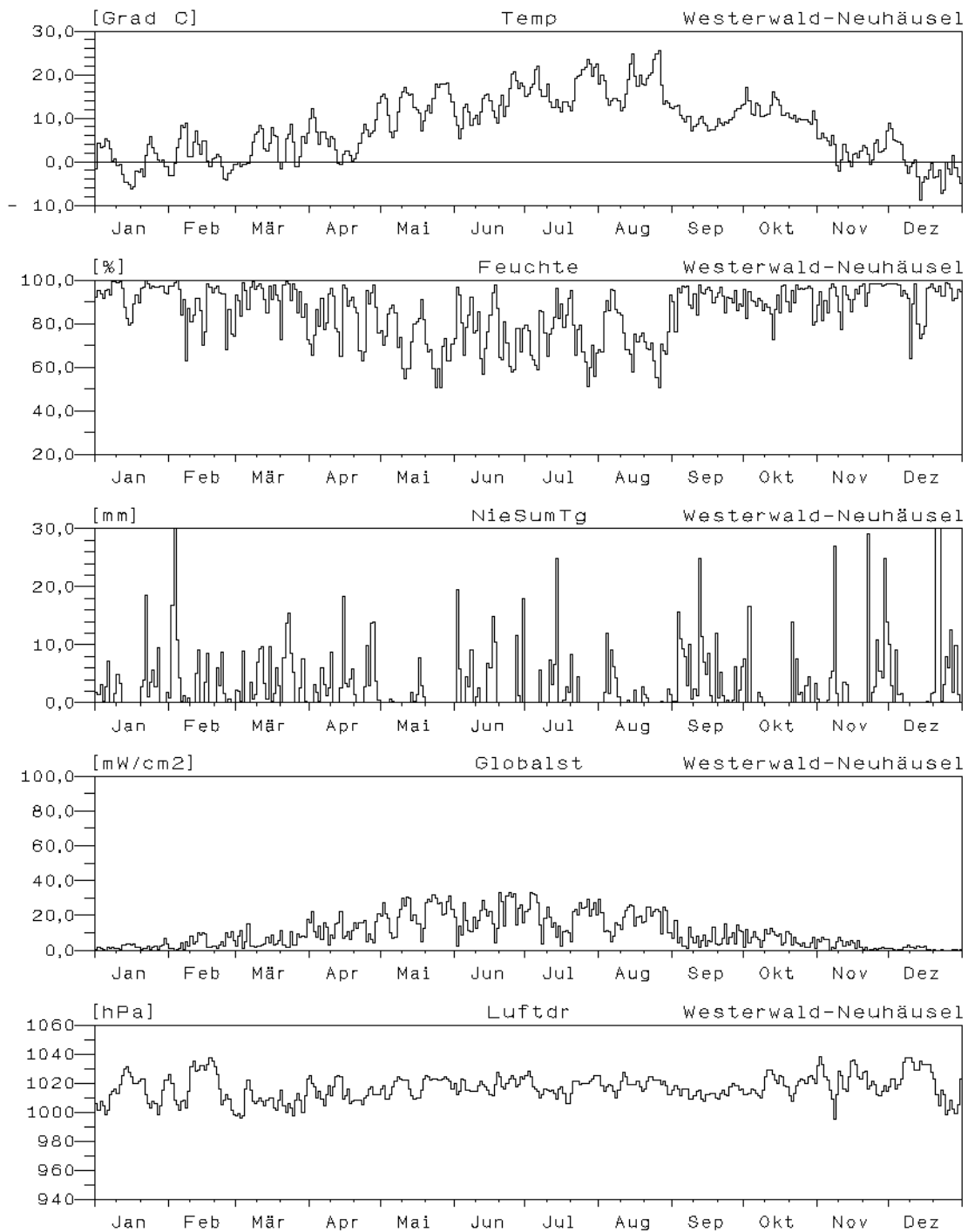

### Jahresverlauf der Tagesmittelwerte : 2001 Station: Westerwald-Neuhäusel

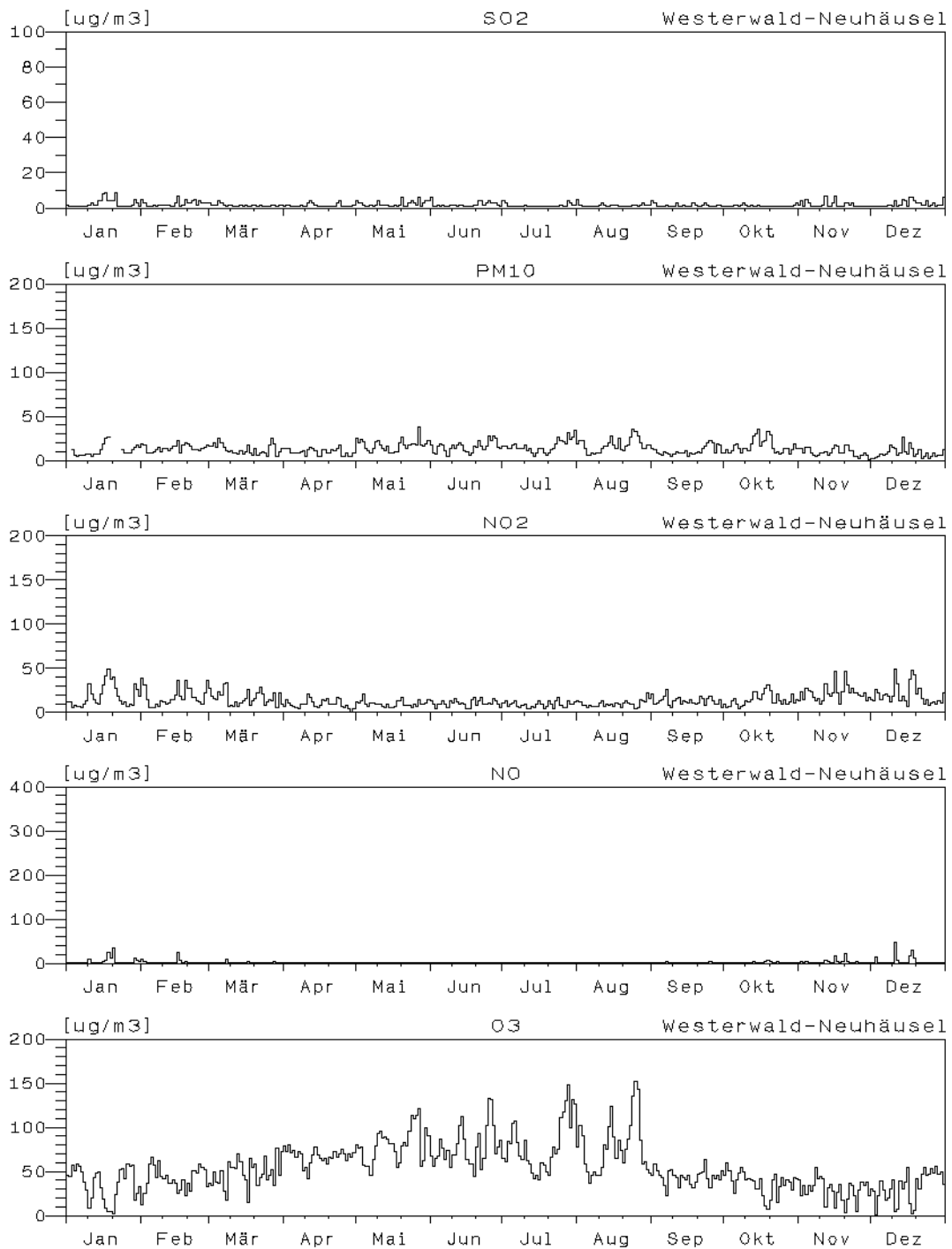

**Jahreswindrose und Jahresverlauf der Tagesmittelwerte : 2001**  
**Station: Pfälzerwald-Hortenkopfl**

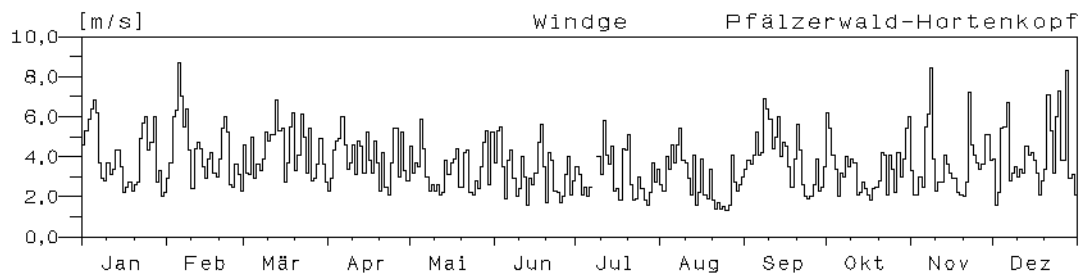
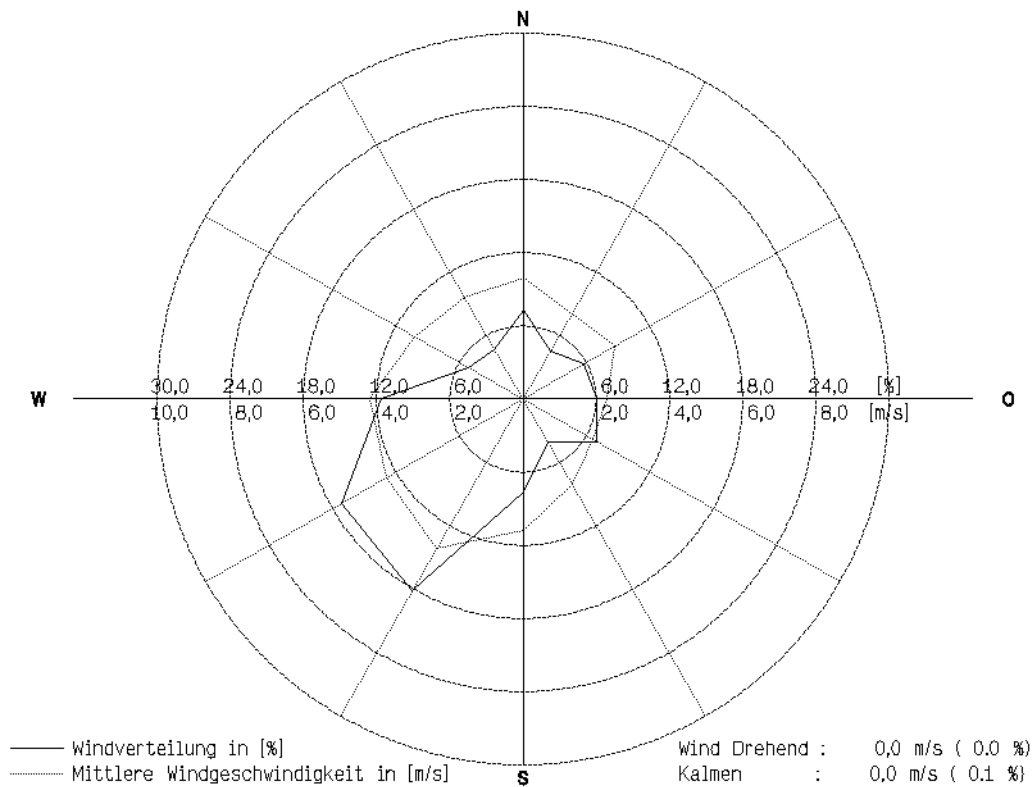

## Jahresverlauf der Tagesmittelwerte : 2001 Station: Pfälzerwald-Hortenkopf

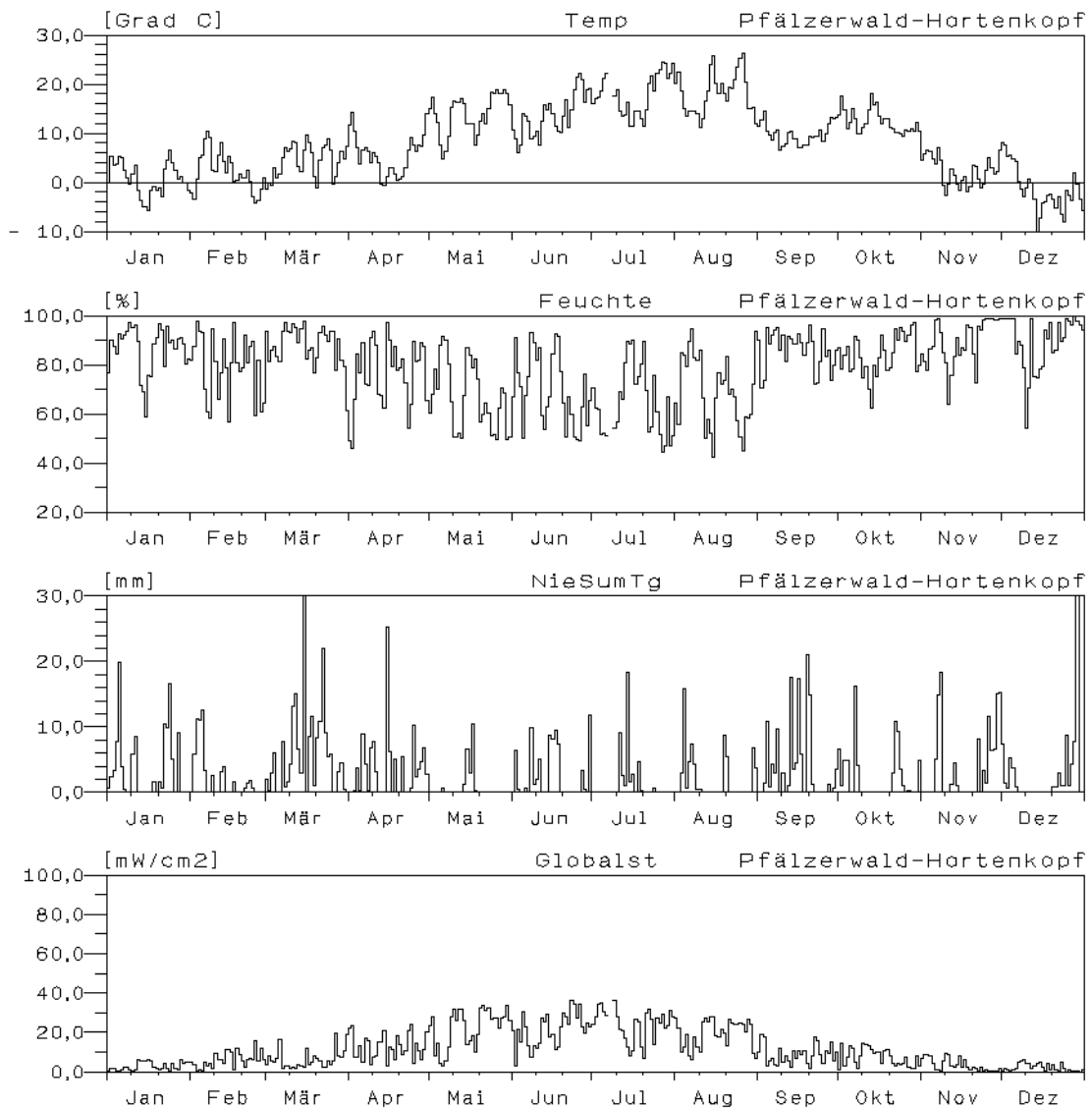

**Jahresverlauf der Tagesmittelwerte : 2001**  
**Station: Pfälzerwald-Hortenkopf**

